



牧田®

使用說明書

充電式草皮 修剪機

UM164D 型

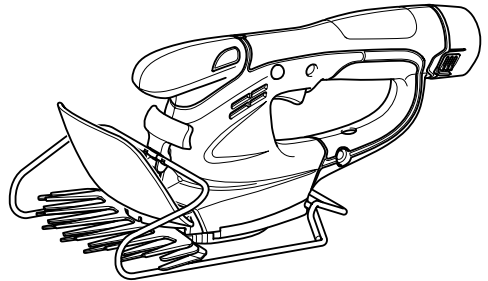

010865

規格

型號	UM164D
有效割幅	160 毫米
衝程速度 (/min)	1,250
尺寸 (長 × 寬 × 高)	292 毫米 × 178 毫米 × 130 毫米
淨重	1.1 公斤
額定電壓	D.C. 10.8 V

- 生產者保留變更規格不另行通知之權利。
- 規格可能因銷往國家之不同而異。
- 重量（帶電池組）符合 EPTA-Procedure 01/2003

符號

END010-1

以下顯示本工具使用的符號。在使用工具之前請務必理解其含義。



- 特別小心和注意。



- 閱讀使用說明書。



- 危險；注意拋擲物體。



- 使旁觀者遠離。



- 電機關閉後切割裝置會繼續運行。



- 勿暴露於潮濕環境。



- 僅限於歐盟國家
請勿將電氣設備或電池組與家庭普通廢棄物一同丟棄！
請務必遵守歐洲2002/96/EC關於廢棄電子電氣設備的指令、2006/66/EC關於電池和蓄電池以及廢棄電池和蓄電池的指令並根據法律法規執行。達到使用壽命的電氣設備和電池組必須分類回收至符合環境保護規定的再循環機構。

用途

ENE015-1

本工具用於草坪修邊和剪枝。

電動工具一般安全警告

GEA006-2

△ 警告：
請通讀所有的安全警告和所有的說明事項。若不遵循警告和說明事項，可能導致觸電、起火和／或嚴重的人身傷害。

請保留所有的警告和說明事項，以備日後參考。

在該警告中的“電動工具”是指電網電源供電（接電源線）的電動工具或電池驅動（充電式）電源工具。

工作區域安全事項

1. 保持工作區域清潔，照明情況良好。混亂或黑暗的工作區域容易招致意外情況發生。
2. 請勿在易爆環境，如有可燃性液體、氣體或粉塵的環境下操作電動工具。電動工具產生的火花可能會引燃粉塵或氣體。
3. 操作電動工具時請讓兒童和旁觀者遠離。操作時的分心會使您無法正常控制工具。

電氣安全事項

4. 電動工具的插頭必須與插座相匹配。切勿以任何方式對插頭進行改裝。請勿將任何適配器插頭用於接地的電動工具。未經改裝的插頭和相匹配的插座可降低觸電的危險。
5. 請避免與接地的表面如管子、散熱器、爐灶以及冰箱等進行身體接觸。如果您的身體接地，將會增加觸電的危險。
6. 請勿將電動工具暴露在雨水或潮濕的環境中。水進入電動工具將增加觸電的危險。
7. 請勿不當使用導線。切勿用導線拖拽工具或拔下電動工具的插頭。避免使導線受熱、沾染油脂，碰到尖銳的邊緣或移動的部件。破損或纏繞的導線會增加觸電的危險。
8. 在室外操作電動工具時，請使用戶外專用的延長線。使用戶外專用的導線可降低觸電的危險。
9. 如果必須要在潮濕的場所操作電動工具時，請使用帶漏電斷路器（GFCI）保護功能的電源。使用漏電斷路器可降低觸電的危險。

人身安全注意事項

10. 操作電動工具時請保持警惕，注意您的操作，並運用常識。請勿在疲勞時或受到藥物、酒精或治療影響時操作電動工具。在操作電動工具期間分心可能會導致嚴重的人身傷害。
11. 請使用個人勞防用品。請務必佩戴眼罩。正確使用防塵面罩、防滑安全鞋、硬質帽子或耳罩等勞防用品可減少人身傷害的危險。
12. 防止意外起動。在連接至電源和/或電池組，拿起或搬運工具之前，請確保開關處於關閉位置。搬運工具時手指放在開關上或者在開關打開的情況下給工具通電會招致意外情況發生。
13. 在起動工具之前請取下所有的調節鑰匙或板手。如果工具上旋轉部件上留有板手或調節鑰匙，則可能會導致人身傷害。
14. 操作時手不要伸得太長。操作時請雙腳站穩，隨時保持平衡。這樣可在意外情況下較好地控制工具。
15. 注意衣裝。請勿穿戴寬鬆的衣服或佩帶首飾。勿使您的頭髮、衣服和手套靠近運動部件。寬鬆的衣服、首飾或長頭髮會被捲入運動部件中。

16. 如果提供了與除塵和集塵設備連接用的裝置，請確保將其正確連接和使用。使用集塵設備可減少與粉塵有關的意外事件。

電動工具的使用和保養

17. 不要濫用電動工具。根據用途使用正確的電動工具。選擇具有正確的設計額定值的工具進行工作，可更好地完成作業並且更安全。
18. 如果工具的開關無法使工具開啓和關閉，則請勿使用該工具。無法通過開關控制的電動工具非常危險，必須進行維修。
19. 在進行任何調節、更換附件或存放電動工具之前，請從插頭從電源上拔下，並且/或將電池組從工具上取下。這些安全防衛措施可降低工具意外起動的危險。
20. 將閒置的電動工具存放於兒童無法觸及之處，並且不得讓任何不熟悉工具或這些說明事項的人員操作工具。電動工具在未經訓練的用戶手中是危險的。
21. 保養電動工具。檢查運動部件是否有偏差或粘連、部件是否破損以及其它可能會影響工具運行的情況。如果部件有損壞，請在使用之前將工具送去維修。許多意外是由於電動工具的保養不良引起的。
22. 保持切割工具的鋒利和清潔。保養良好，具有鋒利切邊的切割工具不易粘連，並且易於控制。
23. 按照這些說明事項，根據作業條件和作業特點來使用電動工具、附件和鑽頭。將電動工具用於除了這些設計用途以外的操作時將導致意外情況發生。

電池的使用和保養

24. 請僅使用製造商指定的充電器進行充電。將適用於某一種類型電池組的充電器用於其它類型的電池組時，可能會導致起火。
25. 電動工具僅可使用專門指定的電池組。使用其它類型的電池組可能會導致人身傷害或起火。
26. 不使用電池組時，請將其放置在遠離金屬物體如紙夾、硬幣、鑰匙、釘子、螺絲或其它小金屬物體，這些物體會形成從一端到另一端的連接。使電池端子短路，可能會引起燃燒或起火。

27. 使用過度時，電池中可能溢出液體。請避免接觸。如果意外接觸到電池漏液，請用水沖洗。如果液體接觸到眼睛，請就醫。電池漏液可能會導致過敏發炎或灼傷。

維修

28. 請將您的電動工具交由有資格的專業維修人員處理，僅可使用與原部件相同的更換部件。這樣可確保工具的安全性。
29. 根據以下說明進行潤滑和更換附件。
30. 保持手柄乾燥、清潔，沒有油污和潤滑脂。

安全注意事項

GEB070-1

⚠ 警告：
重要事項。使用前請仔細通讀所有的安全警告和所有的說明事項。若不遵循警告和說明事項，可能導致觸電、起火和／或嚴重的人身傷害。

請保留所有的警告和說明事項，以備日後參考。

一般指南

1. 為確保正確操作，用戶必須閱讀本使用說明書使自己熟悉設備的操作處理。不充分瞭解工具將會因錯誤操作使自己和其他人處於危險之中。
2. 切勿讓不熟悉操作說明的人員（包括小孩）和體力、感覺及心智不健全或缺乏經驗和知識的人員使用本設備。當地法規可能會限制操作人員的年齡。
3. 使用設備時務必特別小心謹慎。
4. 請僅在身體狀態良好的情況下操作設備。鎖定且小心地進行所有操作。操作時運用常識並時刻謹記如果給他人及其財產造成損失，操作者或用戶要為此負責。
5. 切勿在附近有人（特別是兒童）或寵物的情況下操作機器。
6. 切勿在飲酒或服藥後以及疲勞、身體不適時使用設備。

7. 如果設備出現任何故障或異常信號應立即關閉電機。
8. 在休息或無人照看設備時請關閉設備並拆下電池組，然後將其置於安全位置避免對他人或對電機造成損傷。
9. 請勿濫用設備，在設計的額定功率下使用設備可更好地完成工作並能降低損傷風險。
10. 請勿伸得過遠。操作時請雙腳站穩，時時保持平衡。

個人防護設備

1. 注意衣裝。著裝應實用得體，如應穿著緊身但不能妨礙操作的衣服。請勿佩戴首飾或穿著可能會被纏住的衣服。佩帶保護頭盔來保護長髮。
2. 操作機器時請始終佩戴安全眼鏡並穿結實的鞋子。

電氣和電池安全

1. 避免危險的環境。請勿在潮濕或淋雨環境下使用設備。設備受潮將增加觸電的危險。
2. 請僅使用製造商指定的充電器進行充電。將適用於某一種類型電池組的充電器用於其他類型的電池組時，可能會導致起火。
3. 電動工具僅可使用專門指定的電池組。使用其他類型的電池組可能會導致人身傷害或起火。
4. 不使用電池組時，請將其遠離紙夾、硬幣、鑰匙、釘子、螺絲或其他小型金屬物體放置。這些物體可能會使電池端子短路，引起燃燒或起火。
5. 使用過度時，電池中可能溢出液體。請避免接觸。如果意外接觸到電池漏液，請用水沖洗。如果液體接觸到眼睛，請就醫。電池漏液可能會導致過敏發炎或灼傷。
6. 請勿將電池棄於火中。否則會引起電池爆炸。請查閱當地法規瞭解適當的特殊處理說明。
7. 請勿打開或拆解電池。溢出的電解質具有腐蝕性，可能會對眼睛或皮膚造成損傷。吞服則有致毒危險。

起動設備

1. 請確保附近沒有兒童或其他人，以及工作區域附近沒有動物出沒。否則請停止使用設備。

2. 使用前務必檢查並確保可以安全操作設備。檢查並確保切割工具的安全性以及保護罩、開關扳機／桿可以正常工作。確保把手清潔乾燥並測試起動／停止功能。
3. 進一步使用設備前請檢查受損部件。應仔細檢查保護罩或其他部件有無損壞，以確定工具是否以正常的工作性能正確運轉。檢查運動部件是否有偏差或粘連、部件是否破損以及其他可能會影響工具運行的情況。除非本手冊另有聲明，否則應對受損保護罩或其他部件進行修復或由授權維修中心進行更換。
4. 僅當手和腳離開切割工具時方可打開電機。
5. 啓動前請確保切割工具沒有接觸任何物體。

操作方法

1. 僅在光線及可視性良好的環境下使用工具。在冬季，要注意打滑或潮濕區域以及冰雪等（打滑危險）。務必確保立足穩固。
2. 小心避免切割工具傷及腳和手。
3. 切勿站立在梯子上操作設備。
4. 切勿爬到樹上使用設備進行切割操作。
5. 切勿在非穩固表面上進行作業。
6. 除去工作範圍內的砂石、礫石、釘子等。異物顆粒可能會損壞切割工具並會導致危險的反彈情況。
7. 如果切割工具打到石頭或其他硬物，應立即關閉電機並對切割工具進行檢查。
8. 在較短的固定間隔內檢查切割工具是否受損（通過敲打辨音測試檢查發紋裂縫）。
9. 開始切割前，必須使工具達到全速。
10. 切割工具必須配有合適的保護罩。切勿在保護罩受損或未將保護罩安裝到位時運行設備。
11. 操作期間，必須使用設備附帶的所有防護性工具和保護罩。
12. 進行以下操作前，務必從設備上拆下電池組：
 - 設備無人照看的任何時間；
 - 清除堵塞物前；
 - 檢查、清潔或處理設備前；
 - 擊打到異物後；

- 設備開始異常振動的任何時間。

13. 務必確保通風口無任何碎片。

切割工具

1. 僅使用正確的切割工具進行手頭的工作。

保養說明

1. 開始工作前，必須檢查設備、特別是切割工具和防護設備的狀態。
2. 執行保養、更換切割工具或清潔設備或切割工具前必須關閉電機並拆下電池組。
3. 檢查是否有鬆散扣件、損壞部件如切割裝置上的裂痕等。
4. 根據說明進行潤滑和更換附件。
5. 不使用時，請將工具存放至室內乾燥的高處或加鎖位置，避免兒童接觸。存放前對工具進行清潔和保養。
6. 僅使用製造商建議的替換部件和附件。
7. 定期檢查和保養設備，特別是在使用前後。僅通過我們的授權維修中心來修復設備。
8. 保持把手乾燥、清潔，沒有油污和潤滑脂。

妥善保存以備將來參考

△ 警告：
請勿因對產品足夠熟悉（由於重複使用而獲得的經驗）而不嚴格遵循相關產品安全規則。使用不當或不遵循使用說明書中的安全規則會導致嚴重的人身傷害。

充電式籬笆修剪機使用安全警告

GEB062-2

1. 僅可通過絕緣抓握表面握緊電動工具，原因在於刀片可能會接觸到隱藏的電線。刀片接觸到「帶電」的電線時，電動工具上曝露的金屬部分可能也會「帶電」，並使操作者觸電。

- 使身體各部位與刀片保持一定距離。當刀片正在移動時，請勿移開切割材料或按住材料。清除卡住的材料時請確保開關已關閉。在操作籬笆修剪機期間分心可能會導致嚴重的人身傷害。
- 在刀片停止的情況下通過握住工具把手來搬運籬笆修剪機。當運輸或存放籬笆修剪機時，請務必蓋上切割裝置護蓋。妥善操作籬笆修剪機會降低刀片造成人身傷害的可能性。
- 請勿在雨中、水中或十分潮濕的環境下使用籬笆修剪機。電機不防水。
- 用戶首次使用時，應讓有經驗的籬笆修剪機向其展示如何使用修剪機。
- 兒童或小於 18 歲的少年不得使用籬笆修剪機。超過 16 歲的少年如果在專業人士的監管下接受了培訓則可以免受該限制。
- 請僅在身體狀態良好的情況下使用籬笆修剪機。如果您很疲憊，您的注意力將會降低。在全天工作即將結束時應特別注意。鎮定且小心地進行所有操作。給第三方造成的所有損失由用戶負責。
- 在飲酒、服藥或接受醫療的情況下切勿使用修剪機。
- 請檢查確認電壓和電源頻率與銘牌上的規格相符。我們建議使用分閘電流為 30 mA 或以下的殘餘電流斷路器（漏電斷路器）或接地漏電保護器。
- 結實的皮革工作手套是籬笆修剪機的基本設備之一，在操作籬笆修剪機時必須始終佩戴。同時應穿上帶防滑底的結實鞋子。
- 開始工作之前，請檢查確認修剪機處於良好和安全的工作狀態。確保保護罩安裝到位。在完全安裝到位前不得使用籬笆修剪機。
- 開始操作前請確保立足穩固。
- 使用工具時將其握牢。
- 如無必要，請勿在空載狀態下操作工具。
- 如果刀片接觸到導板或其他硬物，請立即關閉電機並拆下電池組。檢查刀片是否受損，如果受損請立即維修。

- 檢查刀片、處理故障或取出卡在刀片上的材料之前，請務必關閉修剪機並拆下電池組。
- 進行保養工作之前請關閉修剪機並拆下電池組。
- 將籬笆修剪機移至另一個位置時（包括工作期間），請務必拆下電池組。切勿在刀片運轉的情況下移動或搬運修剪機。切勿用手去抓刀片。
- 使用之後以及要長期儲存修剪機之前請清潔籬笆修剪機（特別是刀片）。在刀片上抹少量的油，然後蓋上護蓋。隨機器附帶的護蓋可掛在牆上，為籬笆修剪機的存放提供了安全和實用的方法。
- 存放籬笆修剪機時，將其護蓋蓋上，然後存放在乾燥的房間內。將其存放在兒童無法觸及的地方。切勿在室外存放修剪機。

請保留此說明書。

△ 警告：
請勿因對產品足夠熟悉（由於重複使用而獲得的經驗）而不嚴格遵循相關產品安全規則。使用不當或不遵循使用說明書中的安全規則會導致嚴重的人身傷害。

重要安全注意事項

ENC007-4

電池組相關

- 在使用電池組之前，請仔細通讀所有的說明以及（1）電池充電器，（2）電池，以及（3）使用電池的產品上的警告標記。
- 請勿拆解電池組。
- 如果充電器運行時間變得過短，請立即停止使用。否則可能會導致過熱、起火甚至爆炸。
- 如果電解液進入您的眼睛，請用清水將其沖洗乾淨並立即就醫。否則可能會導致視力受損。
- 請勿使電池組短路：
(1) 請勿使任何導電材料碰觸到端子。

- (2) 避免將電池組與其它金屬物品如釘子、硬幣等放置在同一容器內。
 - (3) 請勿將電池組置於水中或使其淋雨。電池短路將產生大的電流，導致過熱，並可能導致起火甚至擊穿。
6. 請勿將工具和電池組置於溫度可能達到或超過 50 °C (122 °F) 的場所。
 7. 即使電池組已經嚴重損壞或完全磨損，也請勿焚燒電池組。電池組會在火中爆炸。
 8. 請小心，勿撞擊電池或使其掉落。
 9. 請勿使用已掉落或受過撞擊的電池。

請保留此說明書。

保持電池最大使用壽命的提示

1. 在電池組電量完全耗盡前及時充電。發現工具電量低時，請停止工具操作，並給電池組充電。
2. 請勿對已充滿電的電池組重新充電。過度充電將縮短電池的使用壽命。
3. 請在 10 °C - 40 °C (50 °F - 104 °F) 的室溫條件下給電池組充電。請在灼熱的電池組冷卻後再充電。

功能描述

△ 注意：

- 調節或檢查工具功能之前，請務必關閉工具的電源並取出電池組。

電池組的安裝或拆卸

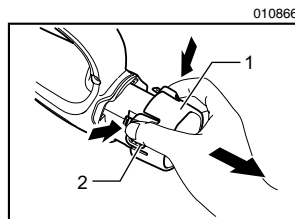

1. 電池組
2. 按鈕

- 插入或取出電池組之前，請務必關閉工具電源。

- 取出電池組時，要在按下電池組兩側按鈕的同時將其從機器中抽出。
- 插入電池組時，注意將電池組前端與電池組座開口對齊，然後將電池組插入到位。務必將其完全插入到位，直到電池組鎖定並發出卡嗒聲為止。否則其可能會意外從機器中脫落出來從而造成自身或他人受傷。
- 插入電池組時不可使用蠻力。如果電池組難以插入，可能是插入方法不當。

開關操作

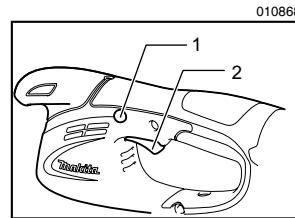

1. 保護鎖按鈕
2. 開關扳機

△ 注意：

- 在將電池組插入工具之前，請務必檢查開關扳機是否能扣動自如，鬆開時能否退回至「OFF」(關)位置。

為避免使用者不小心扣動開關扳機，本工具採用保護鎖按鈕。

要啟動工具時，按下保護鎖按鈕，然後扣動開關扳機即可。鬆開開關扳機工具即停止。可以從右側或左側按保護鎖按鈕。

指示燈

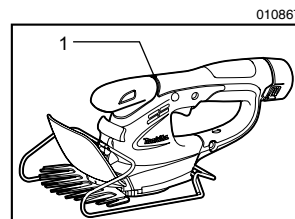

1. 指示燈

運行工具時指示燈會顯示電池組容量狀態。操作期間工具過載並停止時，指示燈會呈紅色亮起。

有關指示燈的狀態和需要採取的措施，請參閱下表。

010970

指示燈	狀態	需要採取的措施
指示燈呈紅色閃爍	表示電池電量不足，應更換電池組。	請盡快給電池組充電。
指示燈呈紅色亮起。 (注 1)	表示電池電量幾乎耗盡。此時，工具會立即停止	請給電池組充電。
指示燈呈紅色亮起。 (注 1)	由於過載而自動停止	關閉工具。

注 1：指示燈亮起的時間會因工作區域周圍的溫度和電池組的狀況而異。

調節剪切高度

010871

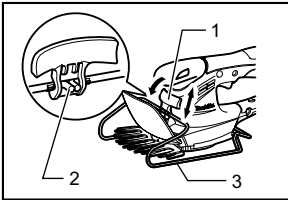

1. 變換桿
2. 底架上的凸起部分
3. 底架

改變握住變換桿的位置可對剪切草的高度進行三步設定（10 毫米、15 毫米、25 毫米）。要變更設定時，將變換桿傾斜至底架位置，然後在變換桿傾斜的情況下將其沿工具表面上下移動，直到底架上的凸起部分嵌入工具上的一個孔中，然後鬆開。

裝配

△ 注意：

- 對工具進行任何裝配操作前，請務必關閉工具電源，並取出電池組。

安裝或拆卸刀片罩

△ 注意：

- 在安裝或拆卸刀片罩時，注意不要接觸刀片。接觸刀片可能會導致人身傷害。

010869

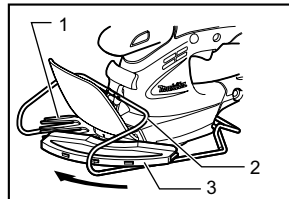

1. 刀片
2. 底架
3. 刀片罩

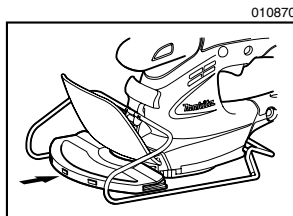

從工具的側面滑動刀片罩，直至刀片完全將自身隱藏起來，然後從前方將其輕輕推至工具。
要拆卸刀片罩時，按相反順序重複安裝步驟即可。

安裝或拆卸底架

△ 注意：

- 安裝或拆卸底架之前，請務必安裝刀片罩。
- 安裝或拆卸底架時，請小心不要讓手指夾在工具和底架之間。

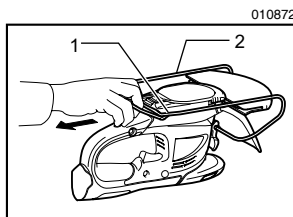

1. 凹槽
2. 底架

要拆卸底架時，請翻轉工具，然後將工具從夾住其底部的凹槽中取出。

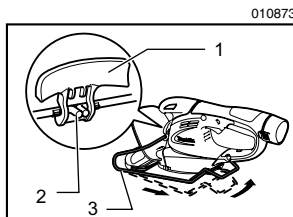

1. 變換桿
2. 底架上的凸起部分
3. 底架

要安裝底架時，請將變換桿附近底架的凸起部分嵌入剪切草高度的設定孔中。如此固定底架後，拉動底架的下部，然後將底架的另一部位嵌入工具的凹槽中。

安裝或拆卸草皮修剪刀片

△ 注意：

- 安裝或者拆卸刀片之前，請務必關閉工具電源並拆下電池組。否則可能會導致意外啓動，從而造成嚴重的人身傷害。
- 更換刀片時，請勿拆下刀片罩並務必佩戴手套以免手部和面部直接接觸刀片。否則可能會導致人身傷害。

註：

- 請勿擦掉齒輪和曲柄上的油脂。否則可能會導致工具受損。
- 有關拆卸和安裝刀片的具體方法，請參閱附件刀片包裝的背面。

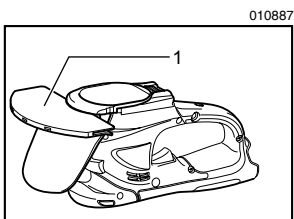

1. 刀片罩

拆下底架，然後將工具顛倒放置。

△ 注意：

- 將工具顛倒放置之前，請務必拆下底架。

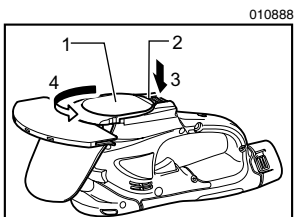

1. 底蓋
2. 鎖定桿
3. 按壓
4. 轉動

要拆下刀片時，請按壓鎖定桿，同時逆時針轉動底蓋，直至底蓋上的△符號和鎖定桿上的△符號對齊。

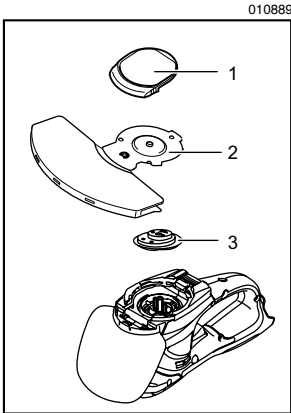

010889

1. 底蓋
2. 刀片
3. 曲柄

從工具上依次取出底蓋、刀片和曲柄。

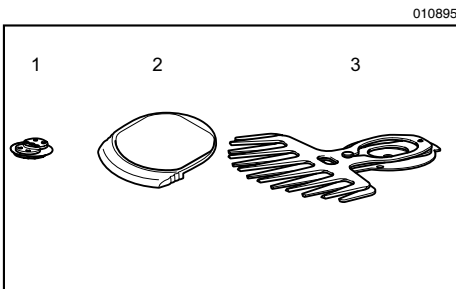

010895

1. 曲柄
2. 底蓋
3. 刀片

要安裝草皮修剪刀片時，請準備好曲柄、底蓋和新的草皮修剪刀片。

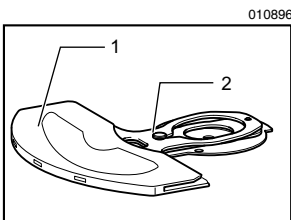

010896

1. 刀片罩
2. 刀片

從舊的刀片上取出刀片罩，然後將其安裝到新的刀片上，以便在更換刀片過程中輕鬆操作。

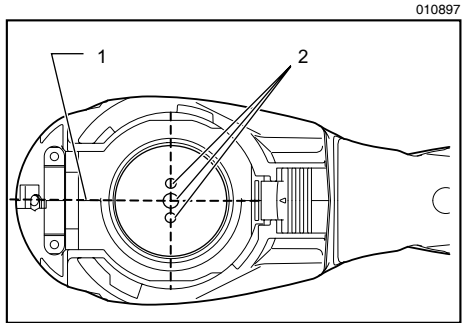

010897

1. 工具外殼上的基本對齊線
2. 銷

調節 3 個銷的位置，使得它們與工具外殼上的基本對齊線垂直。

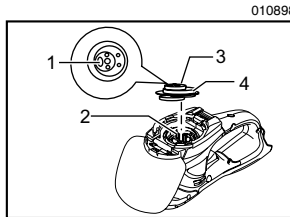

010898

1. 曲柄凹陷部
2. 銷
3. 曲柄
4. 塗抹潤滑油

使曲柄凹陷部朝上，將曲柄安裝在銷上。此時，使用隨選購附件刀片附帶的潤滑油或齒輪殼內剩餘的潤滑油在曲柄的周圍塗抹少量的潤滑油。

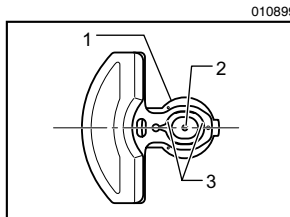

010899

1. 基板
2. 刀片基板上的孔
3. 重合的橢圓孔

使上下刀片上的橢圓孔重合。移動刀片，使刀片基板上的孔位於這些重合橢圓孔的中間。

010900

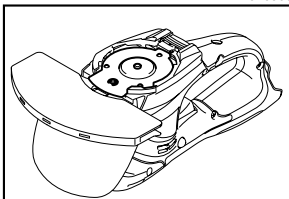

翻轉刀片，然後將其安裝，使工具上的銷嵌入刀片上的孔。務必將刀片牢固地安裝到位，使它們盡量靠近基板。

010901

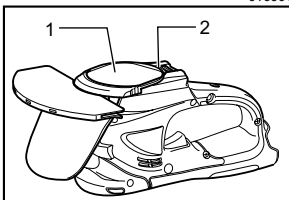

1. 底蓋
2. 鎖定桿

安裝底蓋，使底蓋上的 ♂ 符號和鎖定桿上的 △ 符號對齊。

010902

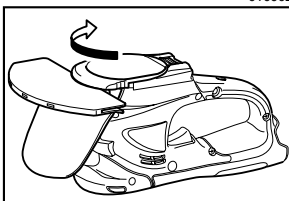

按下底蓋，同時順時針轉動底蓋，直至標籤上的 ♂ 符號和鎖定桿上的 △ 符號對齊（底蓋被完全鎖定。）。

010903

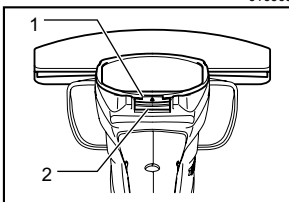

1. 底蓋上的凹槽
2. 鎖定桿

此時，請確保鎖定桿嵌入底蓋的凹槽上。

拆下刀片罩，然後開啓工具以檢查其是否運動正常。

註：

- 刀片無法正常操作時，則表示刀片和曲柄之間安裝不良。從頭開始再操作一次。

操作

△ 警告：

- 請使雙手遠離刀片。

△ 注意：

- 操作之前和操作期間（一小時一次）在刀片上塗抹機油或類似產品。
- 盡可能避免在強烈的太陽光下操作工具。操作工具時，請注意您的身體狀態。

010874

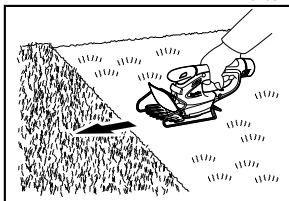

調節剪切高度後開啓工具，然後握住工具，將工具的底部擱在地面上。然後將工具慢慢向要剪切的位置移動。

010875

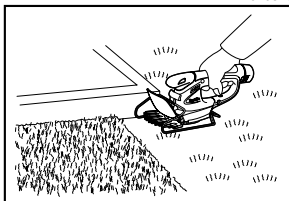

圍繞路緣、柵欄或樹木修剪時，請沿著它們移動工具。請注意不要使刀片接觸它們。

010876

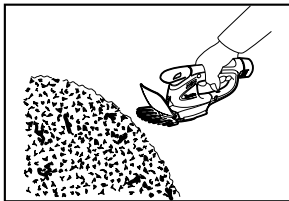

修剪小樹的分枝或樹葉時，請從工具上拆下底架，然後慢慢切割。

使用該工具之前，請使用枝剪事先將較大的樹枝剪至您所需的高度。

△ 注意：

- 修剪嫩枝和樹葉時，請勿試圖一次修剪過多。請輕輕操作。同時，請勿試圖剪切厚的枝葉。
- 操作期間請勿使刀片接觸地面。否則刀片會變鈍，從而導致性能下降。
- 請勿修剪濕草或小樹的樹葉。

保養

△ 注意：

- 檢查或保養工具之前，請務必關閉工具電源並取出電池組。

清潔工具

用乾布或浸有肥皂的布擦掉工具上的灰塵。

△ 注意：

- 切勿使用汽油、苯、稀釋劑、酒精或類似物品清潔工具。否則可能會導致工具變色、變形或出現裂縫。

刀片保養

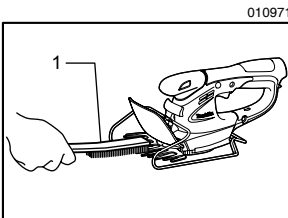

1. 鋼絲刷

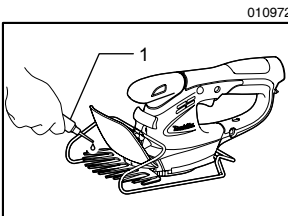

1. 機油

操作後，請用鋼絲刷清除刀片兩側的灰塵，用抹布進行擦拭，然後塗抹足夠的低粘度油（例如機油等）和噴淋式潤滑油。

△ 注意：

- 請勿在水中清洗刀片。否則可能會導致工具生鏽或受損。
- 灰塵和腐蝕會造成刀片的過度摩擦，從而縮短每次電池充電後的操作時間。

使用後

- 要清潔工具的外部時，請將一塊軟布在肥皂水中浸泡，然後輕輕擦拭。切勿使用稀釋劑或苯。
- 請勿將工具存放在存有揮發性物質的地方。

爲了保證產品的安全與可靠性，維修、任何其他維修保養或調節需由 Makita（牧田）授權的維修服務中心完成。務必使用 Makita（牧田）的替換部件。

選購附件

△ 注意：

- 這些附件或裝置專用於本說明書所列的 Makita（牧田）電動工具。如使用其他廠牌附件或裝置，可能導致傷人的危險。僅可將附件或裝置用於規定目的。

如您需要瞭解更多關於這些選購附件的信息，請諮詢當地的 Makita（牧田）維修服務中心。

- 草皮修剪刀片組件
- 草皮修剪刀片罩
- 底架
- 電池組 BL1013
- 電池充電器 DC10WA
- 長把手附件

用作充電式籬笆修剪機

通過使用籬笆修剪刀片（選購附件）和兩用更換組件（選購附件）可將該工具用作籬笆修剪機。

要將該工具用作籬笆修剪機時，請將草皮修剪刀片更換爲所需的籬笆修剪刀片。有關如何拆

卸草皮修剪刀片，請參閱上述名為「安裝或拆卸草皮修剪刀片」的章節。有關如何安裝籬笆修剪刀片，請參閱以下名為「安裝或拆卸籬笆修剪刀片」的章節。

- 籬笆修剪刀片組件（用於籬笆修剪機）
- 由以下兩個附件組成的兩用更換組件
- 籬笆修剪刀片罩（用於籬笆修剪機）
- 存儲盒（用於刀片底部）

011044

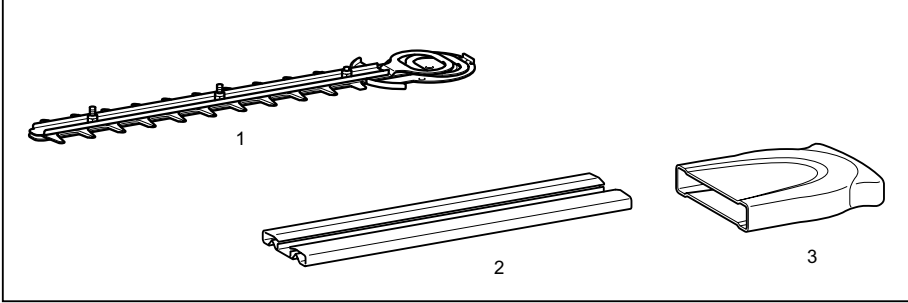

1. 籬笆修剪刀片
2. 籬笆修剪刀片罩
3. 存儲盒

- 用於籬笆修剪的碎屑接收器（用於籬笆修剪機）

安裝籬笆修剪刀片

010904

安裝或拆卸籬笆修剪刀片

⚠ 注意：

- 安裝或者拆卸刀片之前，請務必關閉工具電源並拆下電池組。
- 更換刀片時，請勿拆下刀片罩並務必佩戴手套以免手部和面部直接接觸刀片。否則可能會導致人身傷害。

註：

- 請勿擦掉齒輪和曲柄上的油脂。否則可能會導致工具受損。
- 有關拆卸和安裝刀片的具體方法，請參閱附件刀片包裝的背面。

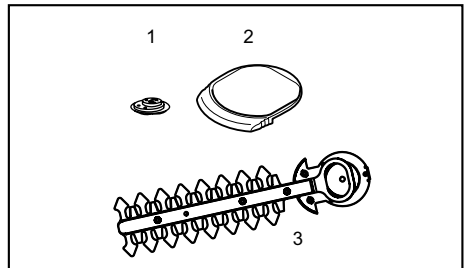

1. 曲柄
2. 底蓋
3. 刀片

請準備好曲柄、底蓋和新的刀片。

010905

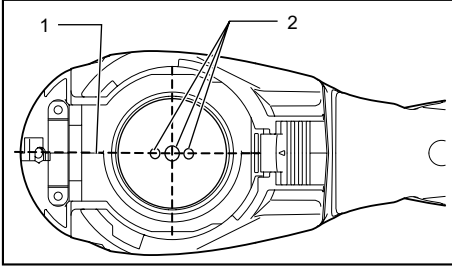

1. 工具外殼上的基本對齊線
2. 銷

調節 3 個銷的位置，使得它們和工具外殼上的基本對齊線對齊。

010906

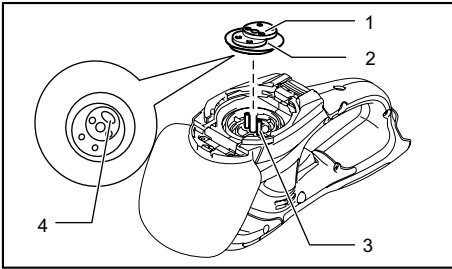

1. 曲柄
2. 塗抹潤滑油
3. 銷
4. 曲柄凹陷部

使曲柄凹陷部朝下，將曲柄安裝在銷上。此時，使用隨選購附件刀片附帶的潤滑油或齒輪殼內剩餘的潤滑油在曲柄的周圍塗抹少量的潤滑油。

010907

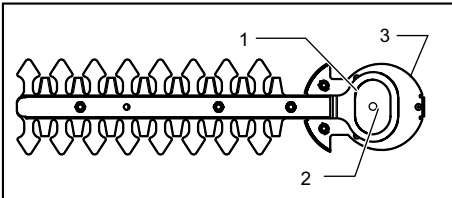

1. 重疊的橢圓孔
2. 刀片基板上的孔
3. 基板

使上下刀片上的橢圓孔重合。移動刀片，使刀片基板上的孔位於這些重合橢圓孔的中間。

010908

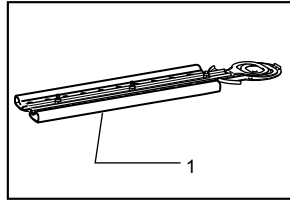

1. 刀片罩

從舊的刀片上取出刀片罩，然後將其安裝到新的刀片上，以便在更換刀片過程中輕鬆操作。

010909

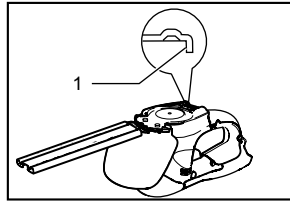

1. 刀片基板上的彎曲部分

翻轉刀片，然後將其安裝，使工具上的銷嵌入刀片上的孔。將刀片基板上的彎曲部分嵌入工具外殼的凹槽中。然後確保刀片基板安裝到位。

010910

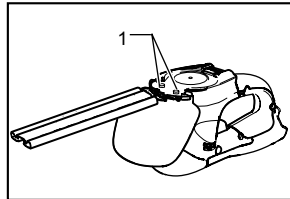

1. 螺絲

用硬幣或類似工具牢固擰緊兩個螺絲。

010911

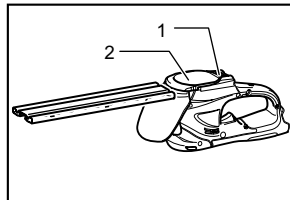

1. 鎖定桿
2. 底蓋

安裝底蓋，使底蓋上的 \square 符號和鎖定桿上的 \triangle 符號對齊。

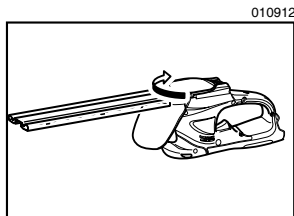

按下底蓋，同時順時針轉動底蓋，直至標籤上的 \oplus 符號和鎖定桿上的 Δ 符號對齊（底蓋被完全鎖定。）。

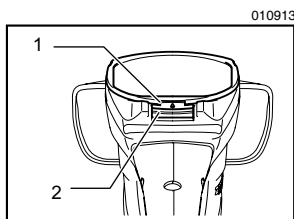

1. 底蓋上的凹槽
2. 鎖定桿

此時，請確保鎖定桿嵌入底蓋的凹槽上。

△ 注意：

- 切勿使用其上沒有安裝底蓋的工具。

拆下刀片罩，然後開啓工具以檢查其是否運動正常。

註：

- 刀片無法正常操作時，則表示刀片和曲柄之間安裝不良。從頭開始再操作一次。

拆卸籬笆修剪刀片

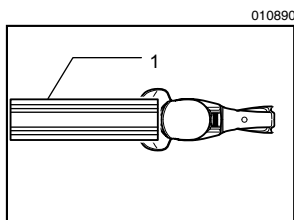

1. 刀片罩

△ 注意：

- 拆卸或安裝刀片之前，請安裝刀片罩。

翻轉工具。

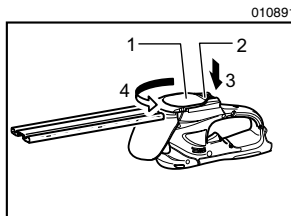

1. 底蓋
2. 鎖定桿
3. 按壓
4. 轉動

要拆下刀片時，請按壓鎖定桿，同時逆時針轉動底蓋，直至底蓋上的 \oplus 符號和鎖定桿上的 Δ 符號對齊。

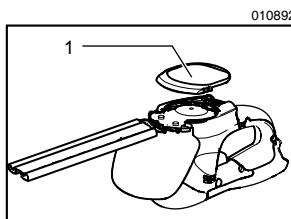

1. 底蓋

從工具上取出底蓋。

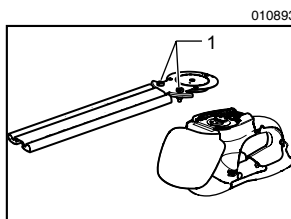

1. 螺絲

用硬幣或類似工具擰鬆兩個螺絲，然後拆下刀片。

註：

- 請勿拆下螺絲。在不拆下被擰鬆的螺絲的情況下可以拆下刀片。

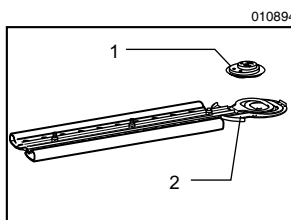

1. 曲柄
2. 刀片

從刀片上拆下曲柄。

註：

- 曲柄可能會保留在工具中。

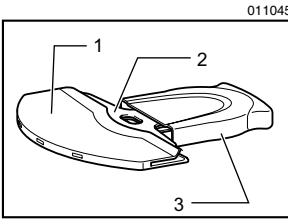

1. 草皮修剪刀片罩
2. 草皮修剪刀片
3. 存儲盒

註：

- 在使用兩用工具時，應將拆下的草皮修剪刀片存放在刀片存儲盒中，以備將來使用。

操作

操作前請參閱重要安全注意事項。

⚠ 注意：

- 修剪時請小心不要意外接觸金屬導板或其他硬物。否則刀片會斷裂並可能造成嚴重的人身傷害。
- 同時，小心不要使刀片接觸地面。
- 拿著籬笆修剪機夠著去修剪難以觸及的物體（特別是在梯子上的時候）會相當危險。請勿在搖晃或不穩的物體上工作。

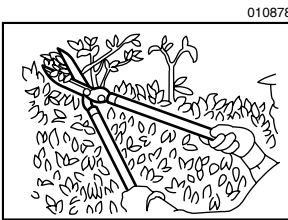

請勿用該修剪機剪切直徑超過 10 毫米的樹枝。對於此類樹枝應事先用剪刀剪至可進行籬笆修剪的範圍。

⚠ 注意：

- 請勿切割死樹或類似的硬物。否則可能會導致工具受損。

- 使用籬笆修剪刀片時請勿剪草。否則刀片上可能會結纏住雜草。

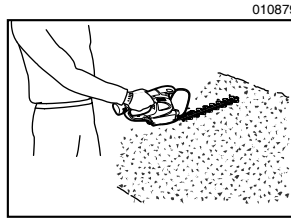

用一隻手握住剪切機，按下保護鎖按鈕，扣動開關扳機，然後在您的身前移動工具。

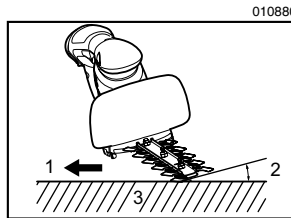

1. 修剪方向
2. 傾斜刀片
3. 要修剪的籬笆表面

作為基本操作，將刀片傾斜至修剪方向，然後穩定、緩慢地以 3 - 4 秒一米的速​​度移動工具。

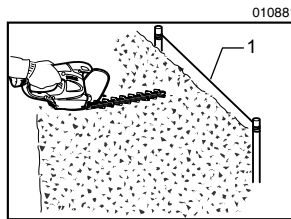

1. 線繩

要均勻剪切籬笆頂部時，可在所需的籬笆高度上拉一根線繩，並將其作為參考線來沿著它進行修剪。

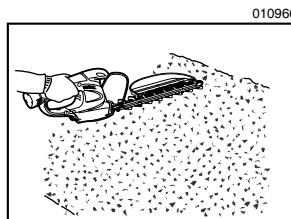

筆直修剪籬笆時在工具上安裝碎屑接收器（附件）可避免剪下的葉子四散。

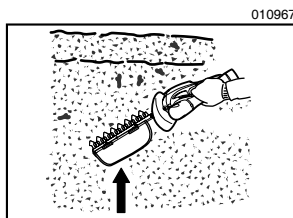

要均勻剪切籬笆側面時，可從底部朝上剪切。

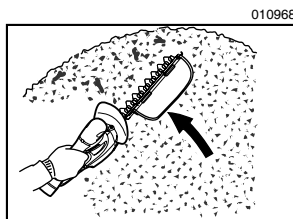

從底部朝頂部修剪黃楊或杜鵑花可獲得較美觀的外形和效果。

安裝或拆卸碎屑接收器（選購附件）

⚠ 注意：

- 安裝或者拆卸碎屑接收器之前，請務必關閉工具電源並拆下電池組。

註：

- 更換碎屑接收器時，請務必佩戴手套，以免手部和面部直接接觸刀片。否則可能會導致人身傷害。
- 更換碎屑接收器時，請務必小心不要接觸刀片。
- 碎屑接收器會接收剪下的樹葉，便於收集散落的樹葉。可安裝在工具的任一側。

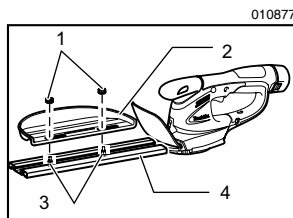

1. 夾緊螺母
2. 碎屑接收器
3. 刀片上的螺絲
4. 安裝碎屑接收器之前，請務必安裝刀片罩

將碎屑接收器放在刀片上，使其切口和刀片上的螺絲重合，然後使用 2 個夾緊螺母固定。

要拆下碎屑接收器時，請擰鬆並拆下 2 個夾緊螺母，然後將其取出。

存放

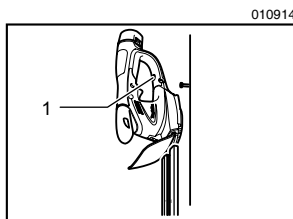

1. 鉤孔

使用工具底部的鉤孔便於將工具掛在牆壁的釘子或螺絲上。

將刀片罩裝在刀片上，以免刀片暴露在外。注意將工具存放在兒童無法觸及的地方。

將工具存放於不會暴露在水或雨水中的地方。

生產製造商名稱：Makita Corporation
進口商名稱：台灣牧田股份有限公司

電話：02-8601-9898 傳真機：02-8601-2266
地址：新北市 24459 林口區文化三路二段 798 號