



牧田®

使用說明書

電動鏈鋸機

UC3050A 型

UC3550A 型

UC3550AP 型

UC4050A 型

UC4550A 型

UC3051A 型

UC3551A 型

UC4051A 型

UC4551A 型

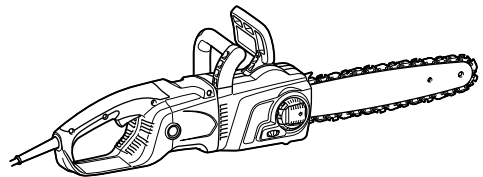
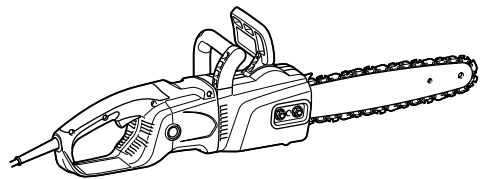

014371

雙重絕緣

重要事項：使用前請閱讀。

規格

型號	UC3050A	UC3051A	UC3550A	UC3550AP	UC3551A	UC4050A	UC4051A	UC4550A	UC4551A	
最大鏈鋸速度	14.5 m/s (870 m/min)									
標準導板	導板長度	300 毫米		350 毫米		400 毫米		450 毫米		
	切割長度	260 毫米		320 毫米		355 毫米		415 毫米		
	導板種類	鏈輪頭部導板								
標準鏈條	種類	91PX								
	節距	3/8"								
	驅動鏈節數	46		52		56		62		
導板推薦長度	300 - 450 毫米									
全長 (不包含導板)	505 毫米									
淨重	5.4 公斤	5.5 公斤	5.5 公斤	5.6 公斤	5.5 公斤	5.6 公斤		5.7 公斤		
延長線 (選購附件)	DIN 57282/HO 7RN -F L=30 米 (最長) , 3x1.5 mm ²									

- 生產者保留變更規格不另行通知之權利。
- 規格可能因銷往國家之不同而異。
- 重量符合 EPTA-Procedure 01/2003

符號

END218-7

以下顯示本工具使用的符號。

在使用工具之前請務必理解其含義。



- 閱讀使用說明書並遵循警告及安全注意事項。



- 佩戴安全眼鏡。



- 佩戴耳罩。



- 雙重絕緣



- 注意：需特別小心謹慎！



- 注意：如電線受損，請立即拔下電源插頭！



- 注意：反彈！



- 防止雨淋和潮濕環境！



- 佩戴頭盔、護目鏡和耳罩！



- 佩帶安全手套！



- 拔下電源插頭！



- 急救



- 最大允許切割長度



- 鏈條移動方向



- 鏈條油



- 釋放鏈條閘



- 鎖定鏈條閘



- 禁止！



- 僅限於歐盟國家
請勿將電氣設備與家庭普通廢棄物一同丟棄！請務必遵守歐洲關於廢棄電子電氣設備的指令，根據各國法律法規執行。達到使用壽命的電氣設備必須分類回收至符合環境保護規定的再循環機構。

用途 ENE085-1

本工具用於切割木材和圓木。

電源 ENF002-2

本工具所連接電源的電壓須符合銘牌所示的額定值，只可使用單相交流電源。本工具達到雙重絕緣，因此也可用於不帶接地線的插座。

一般電動工具安全警告

GEA005-3

⚠ 警告：請仔細讀完下列安全警告以及安全事項。未按照以下列舉的警告和安全事項而使用或操作可能導致觸電、火災和/或嚴重傷害。

妥善保存所有的警告和安全事項說明以備將來參考。

警告中所說的「電動工具」是指使用電源（接線式）或電池（充電式）驅動的電動工具。

工作場地安全

1. 保持工作場地清潔和明亮。混亂和黑暗的場所會引發事故。
2. 請勿在易爆環境，如有易燃液體、氣體或粉塵的環境下操作電動工具。電動工具產生的火花會點燃粉塵或氣體。
3. 操縱電動工具時不可讓兒童和旁觀者接近。操作時分心會使你無法正常控制機器。

電氣安全

4. 電動工具插頭必須與插座匹配。絕不能以任何方式改裝插頭。需接地的電動工具不能使用任何轉換插頭。使用未經改裝的插頭和與之匹配的插座將減少觸電危險。
5. 工作時，身體不可接觸到接地的金屬體，例如鐵管、散熱器、火爐和冷凍機。如果身體接地會增加觸電危險。
6. 不得將電動工具暴露在雨中或潮濕環境中。若有水進入電動工具將增加觸電危險。
7. 不得躑躅導線。不可拖著導線移行工具或拉導線拔出插頭。還須避免使導線觸及高熱物體、油脂、尖銳邊緣或運動部件。受損或纏繞的導線會增加觸電危險。
8. 當在戶外使用電動工具時，一定要採用戶外專用的延長導線。採用戶外專用的延長導線能減少觸電的危險。
9. 如必須在潮濕的環境中使用電動工具，請使用殘餘電流裝置（RCD）保護電源。使用 RCD 保護電源能減少觸電的危險。
10. 建議為電源配備額定殘餘電流為 30mA 以下的 RCD 保護裝置。

人身安全

11. 保持警覺，當操作電動工具時關注所從事的操作並保持清醒。請勿在疲勞時或受到藥物、酒精或治療影響時操作電動工具。在操作電動工具期間分心可能會導致嚴重人身傷害。
12. 使用安全裝置。始終佩帶護目鏡。安全裝置，如適當條件下的防塵面具、防滑安全鞋、安全帽、防護耳罩等設備能減少人身傷害。
13. 避免意外起動。在將工具接上電源和/或電池組以及拿起或搬動電動工具之前，確保開關處於關閉位置。搬運工具時手指放在已接通電源的開關上或開關處於接通時插入插頭可能會引發事故。
14. 在電動工具接通之前，取下所有調節鑰匙或扳手。遺留在電動工具旋轉零件上的扳手或鑰匙會導致人身傷害。
15. 操作時手不要伸得太長。使用時請雙腳站穩，隨時保持平衡。這樣在意外情況下能很好地控制電動工具。

16. 注意衣裝。不要穿寬鬆衣服或佩帶飾品。勿使妳的頭髮、衣服和手套靠近運動部件。寬鬆衣服、佩飾或長發易卷入運動部件。
17. 如果提供了與排屑裝置、集塵設備連接用的裝置，則確保他們連接完好且使用得當。使用集塵設備可減少因碎屑引起的危險。

電動工具使用和注意事項

18. 使用電動工具時請勿用力過猛。根據用途使用適當的電動工具。選擇具有適當設計額定值的電動工具會使妳工作更有效、更安全。
19. 如果開關無法接通或關閉工具電源，則不可使用該電動工具。不能用開關來控制的電動工具是危險的且必須進行修理。
20. 在進行任何調節、更換附件或存放電動工具之前，必須拔掉電源插頭和/或取下工具中的電池組。這種防護性措施將減少電動工具突然起動的危險。
21. 將閒置的電動工具存放在小孩不能拿到之處，並且不要讓不熟悉電動工具或對這些說明不了解的人操作電動工具。電動工具在未經訓練的用戶手中是危險的。
22. 保養電動工具。檢查可移動的部份的對位偏差或卡滯、零件破損情況和影響電動工具運轉的其他條件。如有損壞，電動工具必須在使用之前修理好。許多事故由維護不良的電動工具引發。
23. 保持切削刀具的鋒利和清潔。保養良好的有鋒利切削刃的刀具不易被卡住而且容易控制。
24. 按照使用說明書，根據作業條件和作業特點來使用電動工具、附件和工具的刀頭等。將電動工具用於那些與要求不符的操作可能會導致危險情況。

維修

25. 將你的電動工具送交專業維修人員修理，必須使用相同的備件進行更換。這樣將確保所維修的電動工具的安全性。
26. 上潤滑油及更換附件時請遵循本說明書指示。
27. 手柄務必保持乾燥清潔，不沾油脂。

鏈鋸機安全警告

GEB037-8

1. 當鏈鋸機處於工作狀態時，使身體各部位與鏈條保持一定距離。啟動鏈鋸機之前，確保鏈條不與任何物體相接觸。在操作鏈鋸機期間，即使片刻分心也可能會導致衣物或身體被鏈條捲入。
2. 請務必用右手握住鏈鋸機的後把手，用左手握住鏈鋸機的前把手。顛倒雙手抓握鏈鋸機則會增加人身傷害的危險，因此切勿用左手抓握後把手，用右手抓握前把手。
3. 因為鏈條可能會接觸到隱藏的電線或其自身的電線，因此操作工具時僅可抓握絕緣把手。鏈條接觸到「帶電」的電線時，工具上曝露的金屬部分可能也會「帶電」，並使操作者觸電。
4. 請佩戴安全眼鏡和護耳裝置。建議進一步佩戴防護裝置以保護頭部、雙手、腿和足等。充分穿著防護服會降低因飛濺碎片或意外觸及鏈條所造成的人身傷害。
5. 請勿在樹上操作鏈鋸機。在樹上操作鏈鋸機可能會造成人身傷害。
6. 務必確保立足穩固，操作鏈鋸機前須站立在固定、安全和水平的表面上。打滑或不穩固的表面如梯子等可能會導致身體失去平衡或鏈鋸機失控。
7. 當切割處於張緊狀態下的樹枝時，請警惕發生反彈。當釋放木材纖維上的張力時，樹枝上的彈力可能會衝擊操作者和/或鏈鋸機導致其失控。
8. 切割灌木及幼樹時，請特別小心。細長的材料可能會卡住鏈條並擊打到自身或導致自身失衡。
9. 攜帶鏈鋸機前須關閉鏈鋸機並握緊前把手，使其與身體保持一定距離。當運輸或存儲鏈鋸機時，請務必蓋上導板護蓋。妥善操作鏈鋸機會降低意外接觸運轉中的鏈條的可能性。
10. 根據說明進行潤滑、張緊鏈條和更換附件。不當地張緊或潤滑鏈條可能會導致斷鏈或增加反彈的可能性。
11. 保持把手乾燥、清潔，無油污和潤滑脂。油膩的把手容易發生打滑，導致工具失控。

12. 僅用於切割木材。請勿將鏈鋸機用於設計用途以外的操作。例如：請勿將鏈鋸機用於切割塑料、石料或非木質建築材料。將鏈鋸機用於設計用途以外的操作可能會導致危險情況的發生。

13. 工具反彈的原因和操作者的預防措施：

進行切割時，如果導板頭部觸及物體或木材夾住和擠壓鏈條，則可能會導致反彈發生。

有時，導板頭部觸及物體會形成突然的反作用力，從而彈起導板並衝向操作者。

沿導板上部擠壓鏈條可能會將導板快速推回至操作者。

這些反作用力的任何一種均有可能導致鏈鋸機失控並造成嚴重的人身傷害。請勿僅依賴裝配在鏈鋸機上的安全設備。作為鏈鋸機用戶，您應當採取多種措施來防止切割作業時發生意外或人身傷害。

工具誤操作和／或不正確的操作步驟或操作條件將導致反彈，遵守以下所述的注意事項即可避免：

- 保持牢固抓握，用雙手拇指和其餘手指握緊鏈鋸機把手，調整身體和手臂位置以防止反彈力。如果遵守正確的注意事項，操作者可以控制反彈力。請務必小心操作。

014316

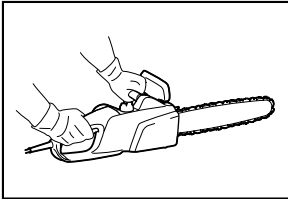

- 請勿將工具伸得過遠且不要在高於肩部處進行切割。這樣有助於防止導板頭部觸及物體並在意外情況下較好地控制鏈鋸機。
- 請僅使用製造商指定的替換導板和鏈條。使用不合適的替換導板和鏈條可能會導致斷鏈和／或反彈。
- 遵循製造商的打磨和保養說明對鏈鋸機進行保養。降低深度規高度會導致頻繁發生反彈。

補充安全規則

1. 請閱讀使用說明書，熟悉鏈鋸機操作。

2. 請在首次使用鏈鋸機前安排操作指導。否則，操作者至少應在作業開始前首先嘗試在支架上切割圓木。
3. 兒童或不滿 18 歲的少年不得使用鏈鋸機。超過 16 歲的少年如果在專業人士的監管下接受過培訓則可以免受該限制。
4. 操作鏈鋸機時注意力需高度集中。請勿在感覺不適的情況下操作鏈鋸機。請鎖定且小心地進行所有操作。
5. 切勿在飲酒或服藥後操作鏈鋸機。

正確操作

1. 本鏈鋸機僅用於切割木材。請勿將其用於切割塑料或多孔混凝土。
2. 僅可將本鏈鋸機用於進行本使用說明書中描述的操作。請勿將其用於修剪樹籬或用於類似操作。
3. 不得將該鏈鋸機用於伐木或修剪立木等林業作業。鏈鋸機的電線無法根據此類作業的需要進行靈活移動且無法保證安全。
4. 本鏈鋸機非商用產品。
5. 切勿使鏈鋸機過載。

個人防護設備

1. 衣物必須合身且不得有礙操作者及鏈鋸機的移動。
2. 作業期間請穿著以下防護服：
 - 經過測試的安全頭盔。傾落的樹枝或類似物體極具危險性；
 - 面罩或護目鏡；
 - 合適的護耳用具（耳罩、定制或可塑耳塞）。可按要求進行頻程帶分析。
 - 結實耐用的皮革安全手套；
 - 面料結實的長褲；
 - 防割面料的防護工裝；
 - 鞋底防滑且內裡防割的鋼頭安全鞋或靴；
 - 口罩。進行作業時會產生灰塵（如鋸切干木）。

防止觸電



- 由於電機不防水，因此不得在多雨天氣或潮濕的環境中使用鏈鋸機。

- 請僅將鏈鋸機插頭插入測試電路中的插座。檢查系統電壓是否符合銘牌上標示的電壓。確保安裝 16 A 電路保險絲。在戶外使用的鏈鋸機應連接至動作電流為 30 mA 以下的剩餘電流動作斷路器。



- 如連接電線破損，請立即拔下電源插頭。

安全操作準則

- 開始作業之前，請檢查並確保鏈鋸機可以正常工作並且其狀態符合安全規範。請特別檢查：
 - 鏈條閘可以正常工作；
 - 跳動閘可以正常工作；
 - 導板和鏈輪護罩相互配合良好；
 - 已按照規範打磨並張緊鏈條；
 - 電源線及電源插頭未受損；

請參閱「檢查」部分。

- 務必確保所用延長線具備恰當的橫截面積（請參閱「規格」部分）。如使用電線捲筒，請從捲筒上完全繞下電線。在戶外使用鏈鋸機時，務必確保所用電線為戶外使用產品並符合額定規格。
- 切勿使導線靠近切割區域，避免切割期間導線被樹枝等類似物體纏壓。
- 切勿在附近有可燃性粉塵或氣體的環境下操作鏈鋸機，電機會產生火花，有**爆炸**的危險。
- 請僅在堅實、穩固的地面上進行作業。請特別注意工作區域中的障礙物（如電線）。特別小心，水、冰、雪、剛剛切下的木材或樹皮可能會使地面打滑。使用鏈鋸機時請勿站在梯子或樹上。
- 在斜坡上作業時應特別小心，滾動的樹幹和樹枝可能會造成潛在的危險。
- 切勿在肩部高度以上進行切割。

- 打開鏈鋸機開關並進行使用時，請用雙手緊握鏈鋸機。請用右手握住後把手，左手握住前把手。用拇指緊扣把手。打開鏈鋸機開關時，導板和鏈條不得觸及任何物體。

014316

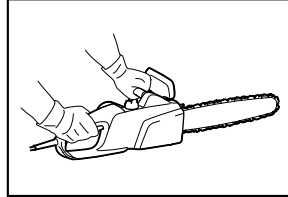

- 清除待切割區域內的砂石、礫石、釘子和電線等異物。異物會損壞導板和鏈條，引發反彈造成危險。
- 在鐵柵欄附近進行切割時，請特別小心。切勿切入柵欄，否則可能會引發反彈。
- 切勿切入地面。
- 請逐個切割，不要成束或成堆切割木材。
- 請勿使用鏈鋸機切割細小樹枝及樹根，否則，鏈鋸機可能會被纏住。工具失衡會導致危險。
- 切割鋸木時請使用穩固的支撐件（支架）。
- 請勿使用鏈鋸機撬開或揮擲木材及其他物體。
- 操縱鏈鋸機時，請使身體部位遠離鏈條可能觸及的範圍（請參閱下圖）。

006909

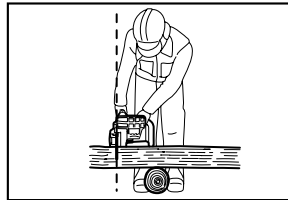

- 切割操作期間進行移動時，請鎖定鏈條閘，避免鏈條意外操作。攜帶鏈鋸機時，請握住前把手，切勿將手指放在開關上。
- 休息期間或鏈鋸機無人照看時，請拔下電源插頭。請將鏈鋸機放置在不會造成危險的地點。

反彈

1. 操作鏈鋸機期間可能會導致危險性反彈。導板頭部（尤其是上部 1/4 處）觸及木材或其他堅固物體會導致反彈。造成鏈鋸機偏向操作者方向。

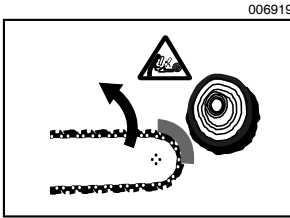

2. 為避免反彈，請注意以下事項：
 - 切勿使用導板頭部切入。
 - 切勿使用導板頭部切割。進行續切時應特別小心。
 - 使用運轉中的鏈條切入。
 - 務必正確打磨鏈條。特別是要設置正確的深度規高度。
 - 切勿一次切割多個樹枝。
 - 進行修剪作業時，請小心操作避免導板觸及其他樹枝。
 - 進行造材時，請避開相鄰的樹幹。務必檢查導板頭部。
 - 使用支架。

安全功能

1. 務必在開始作業前檢查安全功能處於工作狀態。切勿在安全功能無法正常工作的情況下使用鏈鋸機。
- **鏈條開：**
鏈鋸機安裝有鏈條開，可使鏈條瞬間停止運轉。向前推動護手罩即可啓用鏈條開。隨後鏈條將在 0.15 秒內停止運轉，電機電源會被切斷。

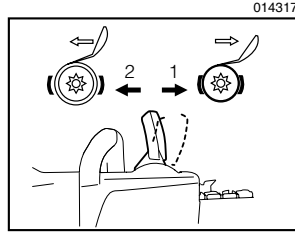

1. 鎖定鏈條開
2. 釋放鏈條開

- **跳動閘：**
鏈鋸機安裝有跳動閘，鬆開 ON/OFF（開／關）開關時，跳動閘即可立即停止鏈條運轉。此操作可防止工具電源關閉時鏈條繼續運行，從而避免發生危險。
- **前部和後部護手罩**可保護操作者免受向後拋出的木材或斷鏈所造成的傷害。
- **扳機鎖**可防止鏈鋸機意外啓動。
- **鏈條止動爪**可保護用戶免受繃鏈或斷鏈造成的傷害。

搬運和貯存



- 不使用或搬運鏈鋸機時，請拔下電源插頭並安裝鏈鋸機附帶的導板護蓋。切勿在鏈條運轉的情況下移動或搬運鏈鋸機。

1. 請僅使用前把手搬運鏈鋸機，並使導板指向後方。
2. 請將鏈鋸機存放在安全、乾燥且兒童無法觸及的上鎖房間內。切勿將鏈鋸機存放在戶外。

保養

1. 請在進行調節或保養前從插座上拔下插頭。
2. 請定期檢查電源線的絕緣部分有無損壞。
3. 請定期清潔鏈鋸機。
4. 請及時正確修復塑料外殼的受損處。
5. 切勿在開關扳機無法正常工作的情況下使用鏈鋸機。請正確修復。
6. 任何情況下均不得改裝鏈鋸機。否則會危及您的個人安全。
7. 切勿進行本使用說明書以外的保養或維修作業。任何其他作業均應由授權的服務中心實施。

8. 請僅使用與您的鏈鋸機型號相吻合的正品替換部件和附件。使用其他部件會增加造成事故的危險。
9. 因使用未經許可的導板、鏈條或其他替換部件或附件而造成事故或損壞，我們對此不承擔任何責任。有關許可鏈鋸機導板和鏈條，請參閱「備件列表摘錄」部分。

急救



- 請勿獨自一人進行作業。請在他人附件進行作業。

1. 請隨時攜帶急救箱。並立即更換拆下的部件。
2. 如需在事故發生時請求協助，請提供以下信息：
 - 事故地點？
 - 事故狀況？
 - 受傷人數？
 - 傷勢？
 - 事故現場聯繫人？

註：

血液循環不良者暴露於振動過度的環境中可能會造成血管或神經系統受損。

振動還有可能會造成手指、雙手或手腕出現以下症狀：「沒有知覺」（麻木）、麻刺、疼痛、刺痛、膚色或膚質變化。

如出現此類症狀，請立即就醫！

請保留此說明書。

⚠ 警告：

請勿為圖方便或因對產品足夠熟悉（由於重複使用而獲得的經驗）而不嚴格遵循相關產品安全規則。使用不當或不遵循使用說明書中的安全規則會導致嚴重的人身傷害。

部件名稱

(螺母型：用螺母擰緊鏈輪護罩。)

型號 UC3050A，UC3550A，UC3550AP，UC4050A，UC4550A

014372

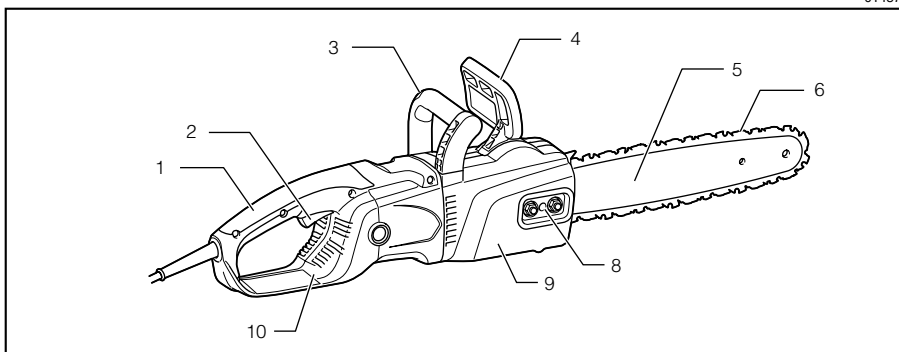

(桿型：用桿擰緊鏈輪護罩。)

型號 UC3051A，UC3551A，UC4051A，UC4551A

014373

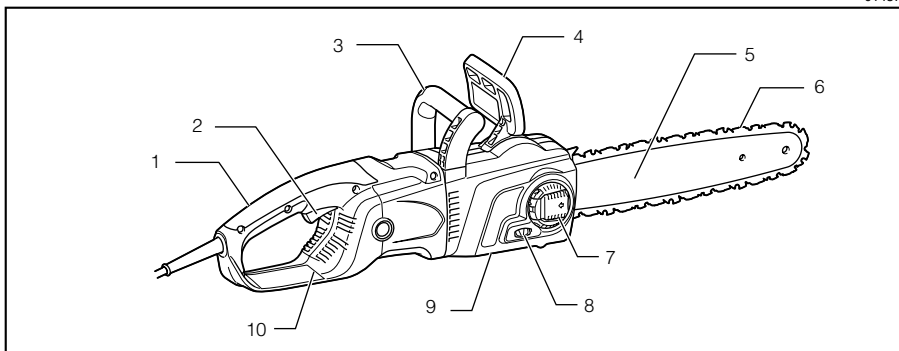

(所有型號)

014514

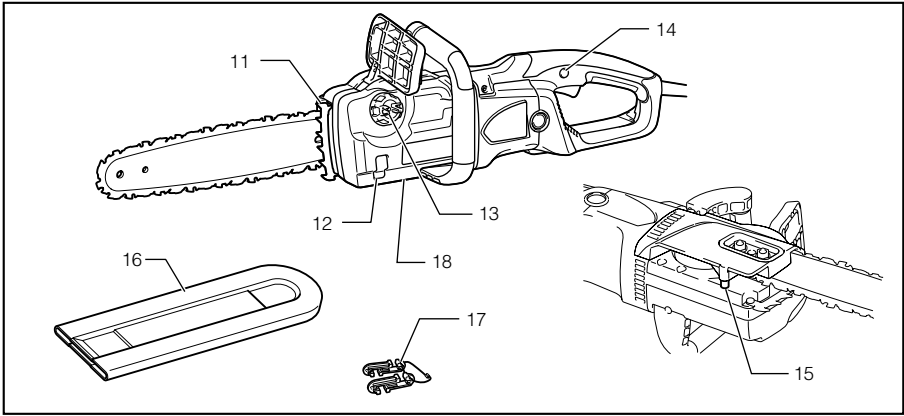

014375

1	後把手	7	桿	13	加油口蓋
2	開關扳機	8	調節螺絲／刻度盤	14	保護鎖按鈕
3	前把手	9	鏈輪護罩	15	鏈條止動爪
4	前部護手罩	10	後部護手罩	16	導板護蓋
5	導板	11	插木齒	17	導線掛鉤
6	鏈條	12	油位觀察窗	18	油泵調節螺絲（在底部）

裝配

△ 注意：

- 對工具進行任何裝配操作前，請務必確認工具已關閉且已拔下電源插頭。

拆卸或安裝鏈輪護罩

拆卸鏈輪護罩時請進行以下操作：

(螺母型)

014453

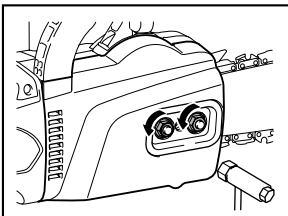

旋鬆螺母。

(桿型)

014393

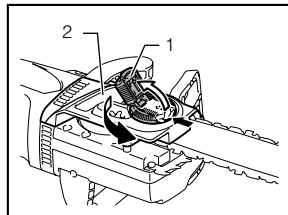

1. 桿
2. 鏈輪護罩

按壓並完全打開桿直到其停止為止。
逆時針轉動桿。

要安裝鏈輪護罩，可按上述相反的步驟進行。

拆卸或安裝鏈條

△ 注意：

- 安裝或拆卸鏈條時，務必佩戴手套。

拆卸鏈條時請進行以下操作：

1. 擰鬆鏈輪護罩。
2. (螺母型) 逆時針轉動鏈條調節螺絲以釋放鏈條張力。
(桿型) 向「-」方向轉動調節刻度盤以釋放鏈條張力。

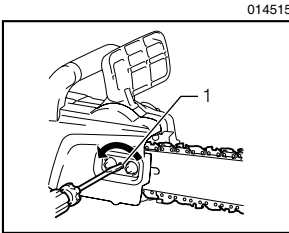

1. 調節螺絲

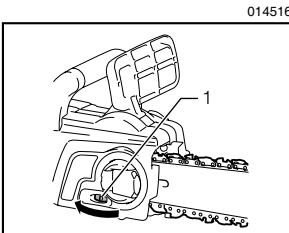

1. 調節刻度盤

3. 拆下鏈輪護罩。
4. 從鏈鋸機上拆下鏈條和導板。

安裝鏈條時請進行以下操作：

5. 確定鏈條的方向。鏈條上的箭頭標誌表示鏈條的方向。

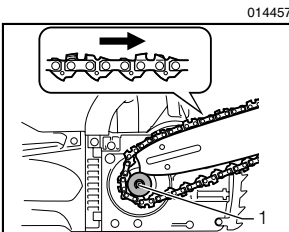

1. 鏈輪

6. 將鏈條一端置於導板上方並用另一端環繞鏈輪。
7. 在鏈鋸機上將導板安裝到位。
8. 將張力滑板與導板上的孔對齊。

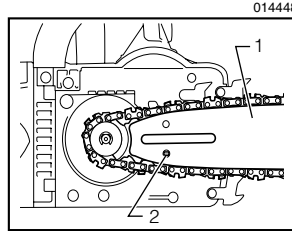

1. 導板
2. 孔

9. 握住導板，轉動鏈條調節螺絲/刻度盤，調節鏈條的張緊程度。
10. 安裝鏈輪護罩，使掛鉤卡入孔，同時使銷卡入鏈輪護罩上的對應部件。

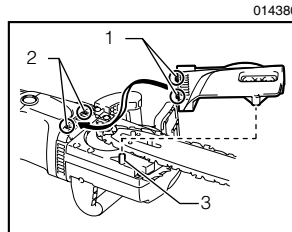

1. 掛鉤
2. 孔
3. 銷

11. 擰緊鏈輪護罩。

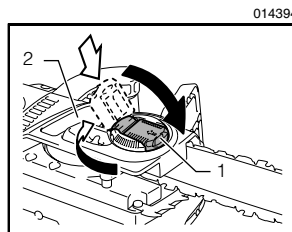
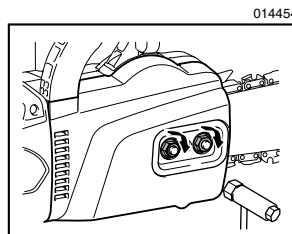

1. 桿
2. 鏈輪護罩

調節鏈條張緊度

數小時的使用後，鏈條可能會變鬆。使用前，請時時檢查鏈條張緊度。

1. 輕輕擰鬆鏈輪護罩。
2. 稍微抬起導板頭部。
3. 轉動調節螺絲／刻度盤以調節鏈條張緊度。

014680

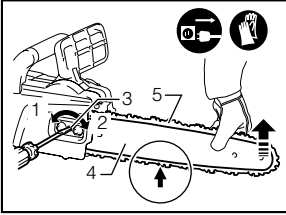

1. 擰鬆
2. 擰緊
3. 鏈條調節螺絲
4. 導板
5. 鏈條

014682

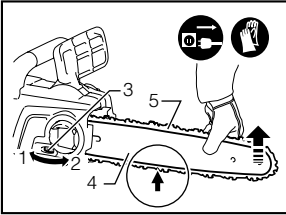

1. 擰鬆
2. 擰緊
3. 調節刻度盤
4. 導板
5. 鏈條

4. 擰緊鏈條直至鏈條下側嵌入導板導軌（見圈注部分）。
5. 輕輕握緊導板，調節鏈條張緊度後擰緊鏈輪護罩。確保鏈條下側無鬆動。

確保鏈條緊貼導板的下側。

△ 注意：

- 切勿過度張緊鏈條。過度張緊鏈條可能會導致斷鏈、導板磨損以及調節刻度盤破裂。
- 鏈條過鬆則可能導致鏈條跳離導板，並造成事故危險。
- 請在清潔且無鋸屑及類似物質的環境中安裝或更換鏈條。

固定延長線

△ 注意：

- 確保延長線已從電源插座上拔掉。

014359

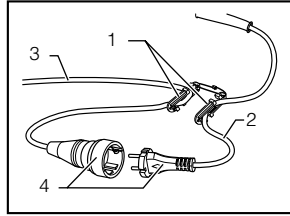

1. 導線掛鉤
2. 工具導線
3. 延長線
4. 插頭和插座（形狀可能因銷往國家之不同而異）

固定延長線時，請使用導線掛鉤將其固定在鏈鋸機上。

在距離延長線接頭 100 至 200 毫米的位置處安裝導線掛鉤。可防止意外斷開。

操作

△ 注意：

- 運行本工具時，請用右手握持本工具的後把手，用左手握持前把手。

開關操作

014376

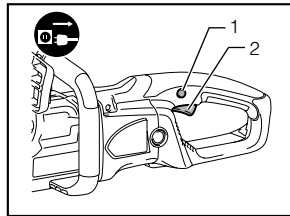

1. 保護鎖按鈕
2. 開關扳機

△ 注意：

- 檢查開關扳機功能之前，請務必關閉工具電源開關並拔下電源插頭。
- 插上工具電源插頭之前，請務必確認開關扳機能夠正常工作，鬆開時能回到「OFF」（關閉）位置。

為避免使用者不小心扣動開關扳機，本工具採用保護鎖按鈕。

要啟動工具時，按下保護鎖按鈕，然後扣動開關扳機即可。鬆開開關扳機工具即停止。

潤滑

△ 注意：

- 潤滑鏈條前請務必確認機器已關閉且已拔下電源插頭。

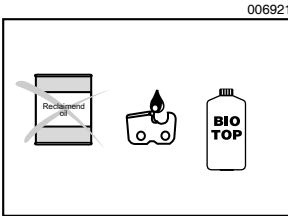

請使用含有粘附劑的生物降解鏈條油潤滑鏈條及導板。鏈條油中的粘附劑可防止鏈鋸機上的鏈條油過早脫落。不得使用礦物油。礦物油會破壞環境。

△ 注意：

- 請避免鏈條油觸及皮膚和眼睛。觸及眼睛會導致過敏發炎。如觸及眼睛，請立即用清水沖洗並即刻就醫。
- 切勿使用費油。費油含有致癌物質。費油中的污物會加速油泵、導板及鏈條的磨損。費油會破壞環境。
- 第一次給鏈鋸機注入鏈條油時或給空油箱重新注油時，請注油量至注油器頸部的底緣。否則，供油系統可能會受損。

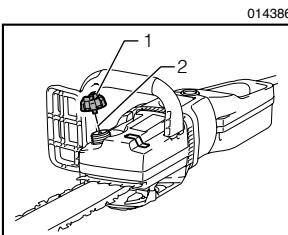

注入鏈條油時請進行以下操作：

- 徹底清潔加油口蓋周圍區域，防止污垢進入油箱。
- 擰下加油口蓋並注油量至注油器頸部的下緣。
- 將加油口蓋擰緊至原位。

- 小心擦掉灑出的鏈條油。

註：

- 首次使用鏈鋸機時，鏈條油最多耗時 2 分鐘對鏈鋸機構進行潤滑。潤滑完成後請空載運行鏈鋸機（請參閱「檢查」部分）。

檢查

開始作業前，請進行以下檢查：

檢查鏈條張緊度

△ 警告：

- 檢查鏈條張緊度前請務必拔下電源插頭並佩帶安全手套。

（螺母型）

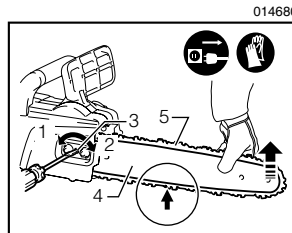

- 擰鬆
- 擰緊
- 鏈條調節螺絲
- 導板
- 鏈條

（桿型）

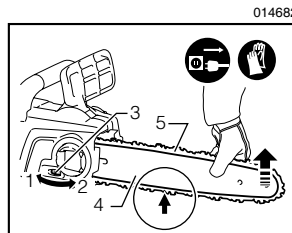

- 擰鬆
- 擰緊
- 調節刻度盤
- 導板
- 鏈條

確保鏈條緊貼導板的下側（見圈注部分）。

請時常檢查鏈條張緊度，新鏈條會變鬆。

過度張緊鏈條可能會導致斷鏈、導板磨損以及調節刻度盤破裂。

鏈條過鬆則可能導致鏈條跳離導板，並造成事故危險。

如果鏈條過鬆：請參閱「調節鏈條張緊度」部分並重新調節鏈條張緊度。

檢查開關操作

△ 注意：

插上工具電源插頭之前，請務必確認開關扳機能夠正常工作，鬆開時能回到「OFF」（關閉）位置。

為避免使用者不小心扣動開關扳機，本工具採用保護鎖按鈕。

要啟動工具時，按下保護鎖按鈕，然後扣動開關扳機即可。鬆開開關扳機工具即停止。

在沒有按下保護鎖按鈕的情況下，請勿用力扣動開關扳機。這樣可能導致開關破損。

檢查鏈條開

註：

- 如果無法啟動鏈鋸機，請檢查鏈條開是否已釋放。要釋放鏈條開，請向後拉緊護手罩直至您感覺它已嚙合。

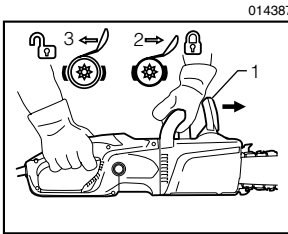

014387

1. 前部護手罩
2. 鎖定
3. 解鎖

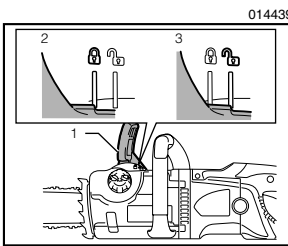

014439

1. 前部護手罩
2. 解鎖
3. 鎖定

如下檢查鏈條開：

1. 打開鏈鋸機開關時，請用雙手緊握鏈鋸機。請用右手握住後把手，左手握住前把手。請勿讓導板和鏈條觸及任何物體。
2. 首先按下保護鎖按鈕，然後扣動開關扳機。鏈條會立即轉動。

3. 使用手背向前按壓前部護手罩。確保鏈條能夠立即停止運轉。

△ 注意：

- 如鏈條無法立即停止運轉，任何情況下均勿使用鏈鋸機。請諮詢 Makita（牧田）授權的服務中心。

檢查跳動開

打開鏈鋸機開關。

完全鬆開開關扳機。確保鏈條能在一秒內停止運轉。

△ 注意：

- 如鏈條無法立即停止運轉，任何情況下均勿使用鏈鋸機。請諮詢 Makita（牧田）授權的服務中心。

檢查鏈條加油器

開始工作前，檢查油箱油位和供油系統。

可通過圖中所示的油位觀察窗觀察油位。

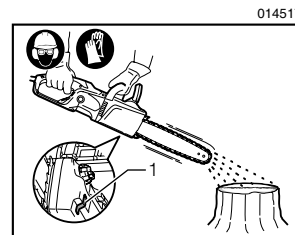

014517

1. 油位觀察窗

如下檢查供油系統：

啓動鏈鋸機。

運轉鏈鋸機，使鏈條高於樹幹或地面約 15 厘米。如潤滑充分，油霧可產生淡淡的油痕。

觀察風向，請勿將自身不必要地暴露於油霧中。

△ 注意：

- 請勿在未形成油痕的情況下使用鏈鋸機。否則會縮短鏈條的使用壽命。檢查油位。清潔導板上的供油槽和供油孔（請參閱「保養」部分）。

調節鏈條潤滑

014392

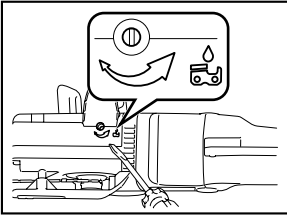

您可以用調節螺絲來調節油泵供油速率。

使用鏈鋸機

△ 注意：

- 操作期間，請務必同時抓牢前把手和後把手，緊緊握住工具。
- 請務必固定好要切割的木材，否則切割碎片可能會導致人身傷害。

造材

014389

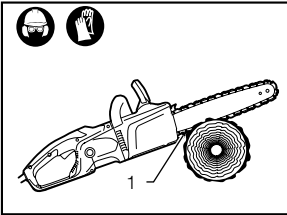

1. 插木齒

對於造材切割，請按如圖所示將插木齒放置在要切割的木料上。

使用運轉中的鏈條切入木料，使用後把手提升鏈鋸機並使用前把手進行引導。

使用插木齒作為支點。

通過略微按壓前把手繼續切割，略向後鬆動鏈鋸機。進一步下移插木齒並再次提升前把手。進行多次切割時，請在切割間隔時關閉鏈鋸機。

△ 注意：

- 如果使用導板的上緣進行切割，當鏈條被夾住時，鏈鋸機可能會偏向自身方向。因此，請用下緣進行切割，這樣當鏈條被夾住時鏈鋸機會偏離自身方向。

006914

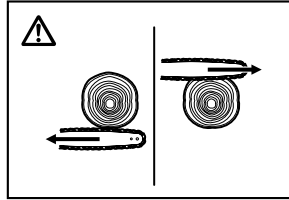

首先在張緊狀態下的木料的受壓側（A）進行切割。然後在張緊側（B）完成切割。這樣可防止導板被夾住。

006915

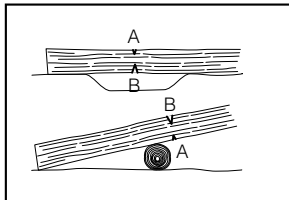

修剪

△ 注意：

- 僅有受過培訓的人員方可進行修剪作業。因存在反彈的可能，極具危險性。

進行修剪作業時，如果可行的話請利用樹幹支撐鏈鋸機。請勿用導板頭部進行切割，這會導致反彈發生。

特別注意張緊狀態下的枝幹。請勿從下部切割未經支撐的枝幹。

修剪樹枝時，切勿站在倒下的樹幹上。

開槽和順紋切割

△ 注意：

- 僅限受過特殊培訓的人員進行開槽和順紋切割。存在反彈的可能，有人身傷害的危險。

014390

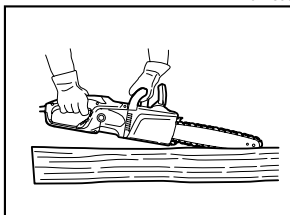

盡量以較淺的角度執行順紋切割。因無法使用插木齒，切割時務必盡量小心。

伐木

△ 注意：

- 僅限受過培訓的人員進行伐木作業。該作業十分危險。

如果您要進行伐木作業，請注意當地法規。

006917

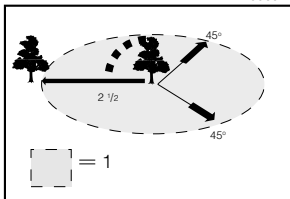

1. 伐區

- 開始伐木作業前，請確保：
 - (1) 僅有伐木作業人員可留在伐區；
 - (2) 任何作業人員在樹木傾倒軸線兩側 45° 範圍內均有無障礙的撤離路線。要注意到被電纜絆倒的危險；
 - (3) 樹幹基部無異物、樹根和草叢等；
 - (4) 在樹木傾倒方向 2.5 倍樹長的範圍內無人員或物體。
- 對於每棵樹木，要注意以下事項：
 - 傾斜方向；
 - 鬆散或乾燥的枝幹；
 - 樹的高度；
 - 樹冠自然垂落狀況；
 - 樹木是否腐朽。
- 注意風速和風向。如有強風，請勿進行採伐作業。

- 切斷外露的樹根：首先切斷最大的外露樹根。先進行垂直切割，然後再進行水平切割。

006918

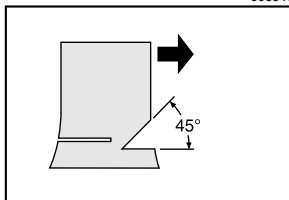

- 切出一個楂口：楂口可決定並引導樹木的傾倒方向。在樹木傾倒側切出楂口。盡量靠近地面切割楂口。首先水平切割出樹幹直徑 1/5 至 1/3 深的切口。請勿將楂口切割過深。然後進行斜線切割。
- 切去楂口整個寬度的牽連部分。

006923

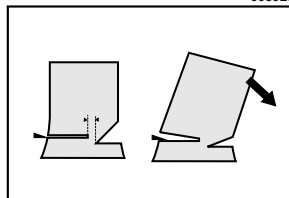

- 在背側以略高於楂口基線的高度進行背側切割。背側切割必須絕對水平。在背側切口和楂口之間留出約 1/10 樹幹直徑的寬度。未切斷的樹幹部分的樹木纖維起到鉸鏈的作用。任何情況下切勿直接切斷整個樹幹，否則無法確認樹木的傾倒方向。及時在背側切口上插入楔塊。
- 僅可使用塑料或鋁質楔塊來保持背側切口處於開斷狀態。禁止使用鐵質楔塊。
- 站立在樹木傾倒方向的旁側。保持伐區內樹木傾倒的對側以樹為軸線的兩側 45° 範圍內無障礙（請參閱「伐區」示意圖）。注意傾落的樹枝。
- 開始切割前，有必要計劃好撤離路線並確保無障礙。如圖所示，撤離路線應向後延伸並與預計傾倒線成對角。

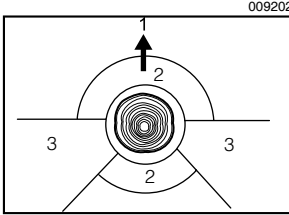

1. 傾倒方向
2. 危險區
3. 撤離路線

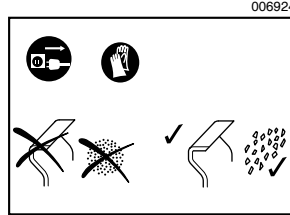

保養

△ 注意：

- 檢查或保養工具之前，請務必關閉工具電源開關並拔下插頭。
- 進行任何檢查和保養操作時，請務必佩戴手套。
- 切勿使用汽油、苯、稀釋劑、酒精或類似物品清潔工具。否則可能會導致工具變色、變形或出現裂縫。

請定期進行以下所述保養作業。只有定期進行正確的保養，牧田才會受理客戶的質保申請。用戶僅可進行本使用說明書所述的保養作業。任何其它作業均應由 Makita（牧田）授權的服務中心實施。

清潔鏈鋸機

請用清潔布定期清潔鏈鋸機。尤其需要清潔把手，保持把手無油污。

檢查塑料外殼

請定期進行外殼各部件的目測檢查。如有部件損壞，請立即送至 Makita（牧田）授權的服務中心進行正確修理。

打磨鏈條

△ 注意：

- 操作鏈條時，請務必拔下電源插頭並佩戴安全手套。

在以下情況下打磨鏈條：

- 切割潮濕木材產生粉狀鋸屑時；
- 即便施加較大的力，鏈條也難以穿透木材時；
- 切割邊有可見損傷時；
- 鏈鋸機在木材中左右擺動時。這種狀況是由於鏈條打磨不均勻或僅有一側受損所致。

經常打磨鏈條，但每次僅可磨去一小部分材料。

通常，用銼刀打磨 2 至 3 下就可以了。當鏈條已經多次打磨後，請將其送至 Makita（牧田）授權的服務中心進行打磨。

打磨標準：

- 所有鋸片長度均應相等。鋸片長度不同有礙鏈條的順暢運行，並有可能造成斷鏈。
- 鋸片最小長度達3毫米時，切勿打磨鏈條。此時應安裝新鏈條。
- 根據深度規（圓嘴）與切割邊間距確定切屑厚度。
- 使用以下切割邊與深度規間距可獲得最佳切割效果。

鏈刀 91PX：0.65 毫米

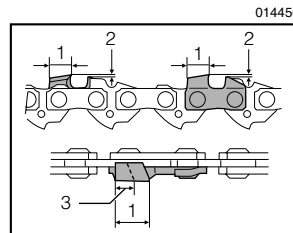

1. 切割長度
2. 切割邊與深度規間距
3. 3 毫米（最小）

⚠ 警告：

- 間距過大會增加反彈的危險。
- 所有鋸片的打磨角均應為 30°。角度不同會導致鏈條運行粗略且不均，從而加速磨損並導致斷鏈。
- 請根據專用圓銼刀的打磨深度確定鋸片的側片角。正確使用專用銼刀，即可自動形成正確的側片角。
- 各鏈條的正確角度如下：

鏈刀 91PX：80°

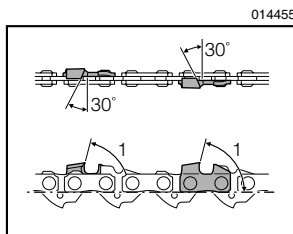

1. 側片角

銼刀和銼刀導板

- 使用鏈條專用圓銼刀（選購附件）打磨鏈條。不宜使用普通圓銼刀。
- 鏈條用圓銼刀的直徑如下：
鏈刀 91PX：4.0 毫米
- 銼刀應僅向前單向打磨鋸片。向後抽回時勿使銼刀接觸鋸片。
- 先打磨最短的切片。然後將最短鋸片的長度作為鏈條上其它鋸片長度的標準。

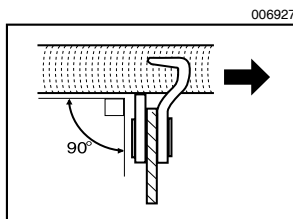

- 如圖所示操作銼刀。

- 如果使用銼刀夾（選購附件），則可以更容易地操作銼刀。銼刀夾上標刻有 30° 的正確打磨角標記（將此標記與鏈條平行對齊），可限制打磨深度（銼刀直徑的 4/5）。

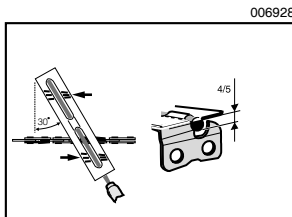

- 完成鏈條打磨後，使用鏈條量規工具（選購附件）檢查深度規的高度。

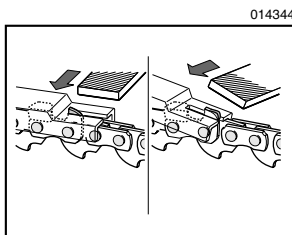

- 使用專用平銼刀（選購附件）清除所有突出的材料（無論多細微）。
- 再次挫圓深度規前部。

清潔導板並潤滑從動鏈輪

⚠ 注意：

- 進行此操作時，請務必佩戴安全手套。毛刺有導致人身傷害的危險。

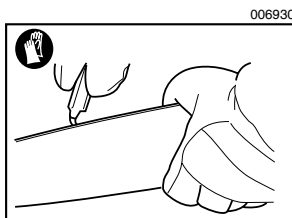

請定期檢查導板的運行表面有無損壞。請使用專用工具予以清潔並根據需要清除毛刺。

經常使用鏈鋸機時，一周應至少潤滑從動鏈輪軸承一次。添加新潤滑脂前，請仔細清潔導板頭部的 2 毫米孔，然後將少量多功能潤滑脂（選購附件）添加至孔中。

清潔導油槽

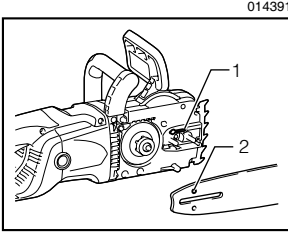

1. 導油槽
2. 供油孔

- 請定期清潔導板上的導油槽和供油孔。

新鏈條

請交替使用 2 至 3 個鏈條，以使鏈條、鏈輪及導板的運行表面均勻磨損。

請在更換鏈條時翻轉導板，以使導板槽均勻磨損。

△ 注意：

- 請僅使用本鏈鋸機型號認可的鏈條和導板（請參閱「規格」部分）。

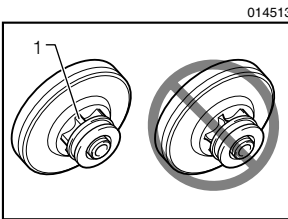

1. 鏈輪

在裝配新的鏈條前，請檢查鏈輪狀況。

△ 注意：

- 破損的鏈輪會損壞新鏈條。如果鏈輪損壞，請將其更換。

更換鏈輪時，務必裝配新的鎖緊環。

保養鏈條和停止跳動閘

制動系統屬非常重要的安全措施。

像其他鏈鋸機部件一樣也會產生磨損。因此應由 Makita（牧田）授權的服務中心進行定期檢查，從而確保您的安全。

更換碳刷

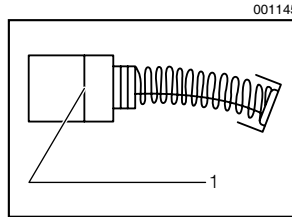

1. 界限磨耗線

定期替換和檢查碳刷。

當碳刷用至界限磨耗線時，需予以更換。要保持碳刷清潔並使其能在夾內自由滑動。

兩個碳刷應同時更換。僅使用相同的碳刷

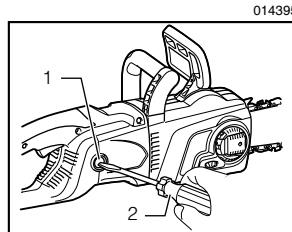

1. 碳刷夾蓋
2. 螺絲起子

用螺絲起子拆下碳刷夾蓋。

取出已磨損的碳刷，插入新的碳刷，然後緊固碳刷夾蓋。

更換完碳刷之後，插上工具的電源，使工具無負載運轉約 10 分鐘以磨合碳刷。

存放工具

生物降解鏈條油只能存放一段時間。出場兩年後，生物油開始具有一定的粘性，可損壞油泵及潤滑系統內的部件。

- 如長時間不使用鏈鋸機，請倒空油箱並放入少量機油（SAE 30）。
- 短時間運行鏈鋸機，清除油箱、潤滑系統和鏈鋸機構內殘留的生物油。

註：

- 經過一段時間未使用鏈鋸機時，會有少量鏈條油從鏈鋸機中流出。此為正常現象，並非故障。

請將鏈鋸機存放於合適的表面。

再次使用鏈鋸機前，請將油箱加滿 BIOTOP 鏈條油。

爲了保證產品的安全與可靠性，任何維修或其他維修保養工作需由 Makita（牧田）授權的維修服務中心來進行。務必使用 Makita（牧田）的更換部件。

故障排除

請求維修前，請首先自行檢查。如果您發現本手冊中未作說明的問題，請勿拆解工具。而請聯絡 Makita（牧田）授權的服務中心。

014314

故障狀態	可能的原因	糾正措施
無法啟動鏈鋸機。	無電源。	連接至電源。 檢查電源。
	電線不良。	立即停止使用本工具並諮詢當地的授權服務中心。
	工具故障。	立即停止使用本工具並諮詢當地的授權服務中心。
鏈條不旋轉。	鏈條閘已啓動。	釋放鏈條閘。
性能不佳。	碳刷磨損。	請當地的授權維修服務中心進行維修。
鏈條無油。	油箱已空。	加鏈條油。
	導油槽變髒。	清潔導油槽。
	油泵調節螺絲調節不正確。	調節供油量。
即使鏈條閘已啓動，鏈條也無法停止運轉。	制動帶磨損。	立即停止使用本工具並諮詢當地的授權服務中心。
工具異常震動。	導板或鏈條鬆脫。	調節導板和鏈條張緊度。
	工具故障。	立即停止使用本工具並諮詢當地的授權服務中心。

選購附件

△ 注意：

- 這些附件或裝置專用於本說明書所列的 Makita（牧田）電動工具。如使用其他廠牌附件或裝置，可能導致傷人的危險。僅可將選購附件或裝置用於規定目的。

如您需要瞭解更多關於這些選購附件的信息，請諮詢當地的 Makita（牧田）服務中心。

- 鏈條
- 導板護蓋
- 導板
- 鏈條油

備忘録

備忘録

生產製造商名稱：Makita Corporation
進口商名稱：台灣牧田股份有限公司

電話：02-8601-9898 傳真機：02-8601-2266
地址：新北市 24459 林口區文化三路二段 798 號