

使用說明書

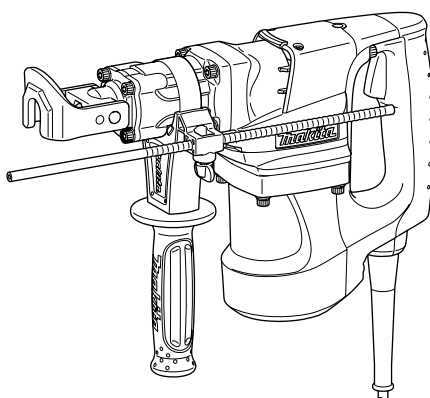

電動鋸鑽

HR3530 型



008155

 雙重絕緣

△ 警告：

爲了您的安全，使用前請仔細閱讀本手冊。
妥善保存該手冊以備將來參考。

規格

型號		HR3530
能力	混凝土	35 毫米
	空心鑽直徑	105 毫米
回轉數（每分）		760
每分鐘衝擊數		3,100
長度		374 毫米
淨重		5.3 公斤
安全級別		II / III

- 生產者保留變更規格不另行通知之權。
- 註：規格可能因銷往國家之不同而異。

用途

ENE044-1

本工具可用於在磚塊、混凝土和石頭中進行錘鑽以及鑿刻作業。

電源

ENF002-1

本工具僅可與銘牌上所示電壓相同的電源連接，且僅可使用單相交流電源。本工具根據歐洲標準達到雙重絕緣，因此也可用於不帶接地線的插座。

一般安全規則

GEA001-3

⚠ 警告：
閱讀說明。沒有按照以下列舉的說明而使用或操作將導致觸電、著火與／或嚴重傷害。在所有以下列舉的警告中術語“電動工具”指電驅動（有線）電動工具或電池驅動（無線）電動工具。

保存這些說明

工作場地

1. 保持工作場地清潔與明亮。混亂及黑暗的場地會引發事故。

2. 請勿在易爆環境，如有易燃液體、氣體或粉塵的環境下操作電動工具。電動工具產生的火花會點燃粉塵或氣體。
3. 讓兒童與旁觀者離開後操縱電動工具。分心會讓您放鬆控制。

電氣安全

4. 電動工具插頭必須與插座相配。絕不能以任何方式改裝插頭。需接地的電動工具不能使用任何轉換插頭。未經改裝的插頭及相配的插座將減少觸電危險。
5. 避免人體接觸接地表面，如管道、散熱片及冰箱。如果您身體接地，會增加觸電危險。
6. 不得將電動工具暴露在雨中或潮濕環境中。水進入電動工具將增加觸電危險。
7. 不得濫用電線。絕不能用电線搬運、拉動電動工具或拔出其插頭。讓電動工具遠離高熱物體、油脂、銳邊或運動部件。受損或纏繞的電線會增加觸電危險。
8. 在戶外使用電動工具時，使用適合戶外使用的外接電線。適合戶外使用的電線將減少觸電危險。

人身安全

9. 保持警覺，當操作電動工具時關注所從事的操作並保持清醒。切勿在有疲倦、藥物、酒精或治療反應下操作電動工具。在操作電動工具期間精力分散會導致嚴重人身傷害。

10. 使用安全裝置。始終配戴護目鏡。安全裝置，諸如適當條件下的防塵面具、防滑安全鞋、安全帽、聽力防護等裝置能減少人身傷害。
11. 避免突然起動。確保開關在插入插頭時處於關斷位置。手指放在已接通電源的開關上或開關處於接通時插入插頭可能會導致危險。
12. 在電動工具接通之前，拿掉所有調節鑰匙或扳手。遺留在電動工具旋轉零件上的扳手或鑰匙會導致人身傷害。
13. 不可伸越工具。時刻注意腳下及身體平衡。這樣在意外情況下能很好地控制電動工具。
14. 著裝適當。請勿穿寬鬆衣服或佩戴飾品。讓您的頭髮、衣服與袖子遠離運動部件。寬鬆衣服、佩飾或長髮可能會卷入運動部件。
15. 如果提供了與排屑、集塵設備連接用的裝置，則確保他們連接完好且使用得當。使用這些裝置可減少碎屑引起的危險。

電動工具使用及注意事項

16. 請勿濫用電動工具，根據用途使用適當的電動工具。選用適當的設計額定值的電動工具會使您工作更有效、更安全。
17. 如果開關不能接通或關斷工具電源，則不能使用該電動工具。不能用開關來控制的電動工具是危險的，必須進行修理。
18. 在進行任何調節、更換附件或存放電動工具之前，必須從電源上拔掉插頭並/或將電池盒脫開電源。這種防護性措施將減少電動工具突然起動的危險。
19. 將閒置電動工具存放在兒童所及範圍之外，並且請勿讓不熟悉電動工具或對這些說明不了解的人操作電動工具。電動工具在未經訓練的用戶手中是危險的。
20. 保養電動工具。檢查運動件的安裝偏差或卡滯情況、零件破損情況與影響電動工具運行的其他情況。如有損壞，電動工具必須在使用前修理好。諸多事故由維護不良的電動工具引發。
21. 保持切削刀具鋒利與清潔。保養良好的有鋒利切削刃的刀具不易卡住而且容易控制。
22. 按照使用說明書以及打算使用的電動工具的特殊類型要求的方式，考慮作業條件與進行的作業來使用電動工具、附件及工具的刀頭等。將電動工具用作那些與要求不符的操作可能會導致危險情況。

維修

23. 將您的電動工具送交專業維修人員，必須使用同樣的備件進行更換。這樣將確保所維修的電動工具的安全性。
24. 上潤滑油及更換附件時請遵循本說明書指示。
25. 手柄務必保持乾燥清潔，不沾油脂。

具體安全規則

GEB007-2

請勿因對本產品的熟悉或熟練使用（由過去重複使用所獲得的經驗）而忽視對電動鋸鑽安全規則的嚴格遵循。不安全或不正確地使用本工具將導致嚴重的人身傷害。

1. 請佩戴耳罩，否則噪聲會損傷您的聽力。
2. 請使用本工具配備的輔助手柄。操作失控會導致人身傷害。
3. 當進行該切割工具可能與隱藏的電線或其自身的導線相接觸的操作時，請持握住電動工具的絕緣把手表面，與“火線”相接觸會導致本工具暴露的金屬部件“帶電”，從而導致操作者觸電。
4. 請佩戴硬質頭盔（安全帽）、護目鏡及/或防護面罩。普通眼鏡或太陽鏡的鏡片玻璃不安全。我們也強烈建議您佩帶防塵面罩與厚墊手套。
5. 操作前請務必確保刀頭已經固定到位。
6. 正常操作時工具會產生振動，使得工具上的螺絲容易出現鬆動，這樣會造成機器故障或意外事故。因此請在操作前仔細檢查螺絲的緊固程度。
7. 當遇到寒冷天氣或長時間未使用本工具時，請通過空轉操作使工具預熱一段時間。此操作將解凍潤滑油。若沒有進行適當的預熱，則電動鋸鑽難以順暢運行。

8. 請務必始終站穩。
於高處使用工具時請確保下方無人。
9. 請雙手緊握工具。
10. 請使您的雙手遠離工具的運動部件。
11. 請勿使工具自行運行，僅當手持工具時才可進行操作。
12. 操作時請勿將工具指向操作區域中的任何人。
刀頭可能會飛出，從而嚴重傷害他人。
13. 操作後請勿立即觸摸刀頭或刀頭附近的部位，
它們可能非常灼熱而導致您的皮膚灼傷。
14. 某些材料可能包含有毒的化學物質。請務必注意防止灰塵吸入及皮膚接觸。請遵循材料供應商提供的安全數據。

請保留此說明書

△ 警告：
對本說明書中所陳述的安全規則的誤用或疏忽可能導致嚴重的人身傷害。

功能描述

- △ 注意：**
- 在調節或檢查工具功能之前，請務必關閉工具電源開關並拔下電源插頭。

開關的操作

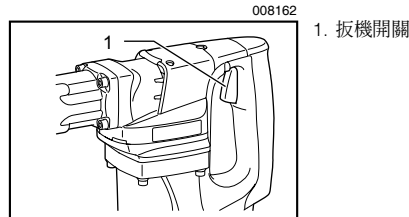

- △ 注意：**
- 在插入電源插頭之前，請務必確認扳機開關是否能扣動自如，釋放後能夠退回至“OFF”（關）位置。

- 請勿捆綁、打結或將扳機開關固定在“開”的位置上。

扣動扳機開關即可啓動工具。釋放扳機開關便可停止工具。

裝配

△ 注意：

- 在對工具進行任何操作之前，請務必關閉工具電源開關並拔下插頭。

側把手（輔助手柄）

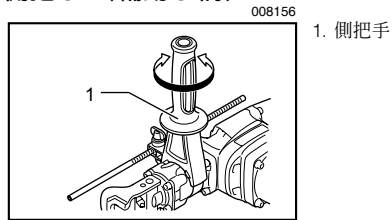

為獲得對工具的完全控制並使操作更安全，使用工具時請務必使用側把手。當側把手基座上的凸起部分嵌入安裝管（工具上）時，側把手可水平和垂直地鎖定在四個位置。逆時針旋轉側柄可使其鬆開，將其轉至所需位置，然後順時針旋轉擰緊側柄。

鑽頭油（選購附件）

請預先在鑽頭柄上塗抹少量（約 0.5 - 1 克）鑽頭油。夾盤潤滑可確保工具動作順暢並可延長工具使用壽命。

安裝或拆卸鑽頭

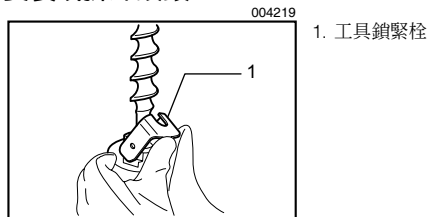

向側面轉動工具鎖緊栓。（如果用拇指難以轉動工具鎖緊栓，請用錘子敲擊。）將鑽頭僅可能深入的插入工具套筒。將工具鎖緊栓返回原位，以固定鑽頭。

要拆卸鑽頭，請以於安裝相反的步驟操作。

深度規

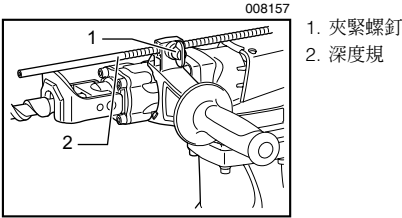

深度規是一種使用方便、確保鑽孔深度統一的工具。擰鬆夾緊螺釘，調節深度規至所需深度。然後擰緊夾緊螺釘。

註：

- 如操作位置會造成深度規撞擊齒輪箱，則請勿使用深度規。

操作

△ 注意：

在操作過程中，請務必使用側面把手（輔助把手），同時通過側面把手和開關把手牢牢握住工具。

衝擊鑽孔操作

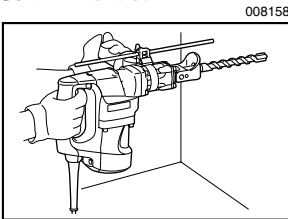

將鑽頭對準需鑽孔的位置，然後扣動扳機開關。使用工具時請勿用力過猛。輕輕施壓效果最佳。保持工具定位正確，防止工具偏離孔位。

鑽孔被碎片或粉屑堵塞時，請勿進一步施壓，而應使工具空轉，然後從孔眼中退出部分鑽頭。如此重複數次便可將孔眼清理乾淨，重新開始正常鑽孔。

△ 注意：

- 鑽頭開始擊穿混凝土或衝擊混凝土中的鋼筋時，工具可能產生危險的反作用力。請始終保持平衡、穩定的姿勢並雙手握牢工具，從而防止產生危險的反作用力。

吹掃球（選購附件）

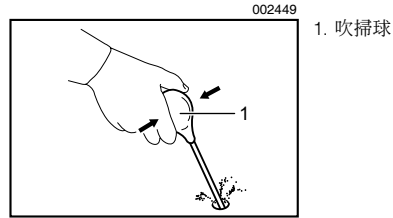

鑽孔後用吹掃球清除孔眼中的塵土。

鑿／剝／拆

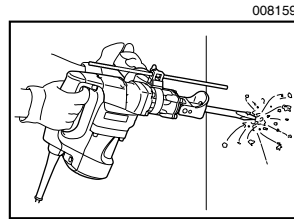

請雙手緊握工具。開啓工具並輕輕施力於工具，使其不會因失控而四處跳動。用力施力於工具並不會增加工作效率。

空心鑽頭（選購附件）

使用螺絲將空心鑽頭緊固在适配器上。將裝有空心鑽頭的适配器如同鑽頭一樣安裝到工具上。

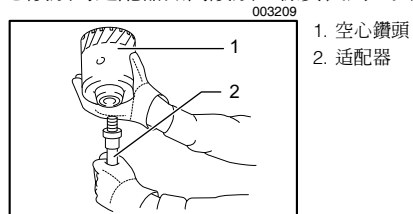

安裝中心鑽頭。

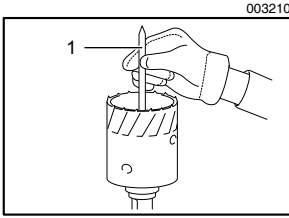

1. 中心鑽頭

將空心鑽頭置于混凝土中，然後開啓工具。當空心鑽頭在混凝土中切割出了一個較淺的凹槽時，請拆下中心鑽頭。然後繼續鑽孔。

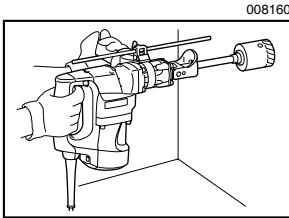

要拆卸空心鑽頭時，請使用扳手握住适配器，將桿（選購附件）插入空心鑽頭的孔中，然後用錘子敲擊使其鬆開。

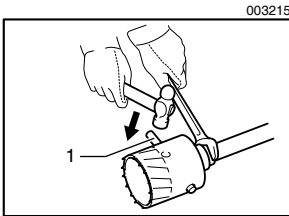

1. 桿

保養

△ 注意：

- 檢查或保養工具之前，請務必關閉工具電源開關並拔下插頭。

潤滑

△ 注意：

- 該維修操作僅可由 Makita（牧田）授權的維修服務中心執行。

因該款工具具有潤滑脂填充式潤滑系統，無需每小時或每日潤滑，定期潤滑即可。如需潤滑服務，請將整套電鎬工具送至 Makita（牧田）授權維修中心。

為確保產品的安全性和可靠性，產品應交由 Makita（牧田）的授權維修服務中心使用 Makita（牧田）牌更換部件進行修理、碳刷檢查更換及其他維護或調節。

選購附件

△ 注意：

- 這些選購附件或裝置是專用於本說明書所列的 Makita（牧田）電動工具的。如使用其他廠牌零件或裝置，可能導致傷人的危險。僅可將附件或裝置用於規定目的。

如您需要幫助，瞭解更多關於這些附件的信息，請諮詢當地的 Makita（牧田）維修中心。

- 硬質合金鑽頭直徑（六角）
- 碳化鎢衝擊鑽頭
- 尖鑽頭
- 冷鑿
- 鏟鏽鑿
- 泥鏟
- 開槽鑿
- 打夯機
- 襯套裝卸工具
- 适用于各種錐度的适配器的六角柄
- 空心鑽
- 中心鑽頭
- 桿
- 空心鑽轉接器
- 扁銷（扳鍵）
- 電鎬油
- 接地棒適配器
- 鑽頭油

生產製造商名稱：Makita Corporation
進口商名稱：台灣牧田股份有限公司

電話：02-8601-9898 傳真機：02-8601-2266
地址：新北市 24459 林口區文化三路二段 798 號