



牧田®

使用說明書

充電式鏈鋸機

DUC121 型

DUC122 型

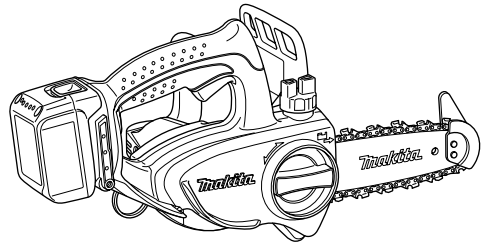

008563

重要事項：使用前請閱讀。

規格

型號		DUC121	DUC122
鏈鋸速度 (m/min)		4.8 m/s (290 m/min)	5.0 m/s (300 m/min)
導桿長度		115 毫米	
鋸鏈	類型	25 AP	
	齒距	1/4"	
	驅動鏈節數	42	
全長		422 毫米	422 毫米
淨重		2.5 公斤	2.6 公斤
電壓		D.C. 14.4 V	D.C. 18 V

- 生產者保留變更規格不另行通知之權利。
- 規格和電池組可能因銷往國家之不同而異。
- 重量（帶電池組）符合 EPTA-Procedure 01/2003

符號

END015-2



以下顯示本工具使用的符號。
在使用工具之前請務必理解其含義。

- 閱讀使用說明書。
- 佩戴安全眼鏡。
- 佩帶耳罩。
- 佩戴頭盔、護目鏡和耳罩。
- 採取正確的措施保護腿腳和手臂。
- 勿使本工具淋雨。
- 作業時用雙手握緊鏈鋸！單手操作非常危險！
- 僅限受過培訓的操作者可使用本鏈鋸。

- 僅限於歐盟國家
請勿將電氣設備或電池組與家庭普通廢棄物一同丟棄！
請務必遵守歐洲關於廢棄電子電氣設備的2012/19/EU指令、關於電池和蓄電池以及廢棄電池和蓄電池的 2006/66/EC 指令並根據法律法規執行。達到使用壽命的電氣設備和電池組必須分類回收至符合環境保護規定的再循環機構。

用途

ENE031-2

本工具用於鋸斷樹枝。

電動工具一般安全警告

GEA006-2

△ 警告：
請通讀所有的安全警告和所有的說明事項。若不遵循警告和說明事項，可能導致觸電、起火和/或嚴重的人身傷害。

請保留所有的警告和說明事項，以備日後參考。

在該警告中的“電動工具”是指電網電源供電（接電源線）的電動工具或電池驅動（充電式）電源工具。

工作區域安全事項

1. 保持工作區域清潔，照明情況良好。混亂或黑暗的工作區域容易招致意外情況發生。
2. 請勿在易爆環境，如有可燃性液體、氣體或粉塵的環境下操作電動工具。電動工具產生的火花可能會引燃粉塵或氣體。
3. 操作電動工具時請讓兒童和旁觀者遠離。操作時的分心會使您無法正常控制工具。

電氣安全事項

4. 電動工具的插頭必須與插座相匹配。切勿以任何方式對插頭進行改裝。請勿將任何適配器插頭用於接地的電動工具。未經改裝的插頭和相匹配的插座可降低觸電的危險。
5. 請避免與接地的表面如管子、散熱器、爐灶以及冰箱等進行身體接觸。如果您的身體接地，將會增加觸電的危險。
6. 請勿將電動工具暴露在雨水或潮濕的環境中。水進入電動工具將增加觸電的危險。
7. 請勿不當使用導線。切勿用導線拖拽工具或拔下電動工具的插頭。避免使導線受熱、沾染油脂，碰到尖銳的邊緣或移動的部件。破損或纏繞的導線會增加觸電的危險。
8. 在室外操作電動工具時，請使用戶外專用的延長線。使用戶外專用的導線可降低觸電的危險。
9. 如果必須要在潮濕的場所操作電動工具時，請使用帶漏電斷路器（GFCI）保護功能的電源。使用漏電斷路器可降低觸電的危險。

人身安全注意事項

10. 操作電動工具時請保持警惕，注意您的操作，並運用常識。請勿在疲勞時或受到藥物、酒精或治療影響時操作電動工具。在操作電動工具期間分心可能會導致嚴重的人身傷害。

11. 請使用個人勞防用品。請務必佩戴眼罩。正確使用防塵面罩、防滑安全鞋、硬質帽子或耳罩等勞防用品可減少人身傷害的危險。
12. 防止意外起動。在連接至電源和/或電池組，拿起或搬運工具之前，請確保開關處於關閉位置。搬運工具時手指放在開關上或者在開關打開的情況下給工具通電會招致意外情況發生。
13. 在起動工具之前請取下所有的調節鑰匙或扳手。如果工具上旋轉部件上留有扳手或調節鑰匙，則可能會導致人身傷害。
14. 操作時手不要伸得太長。操作時請雙腳站穩，隨時保持平衡。這樣可在意外情況下較好地控制工具。
15. 注意衣裝。請勿穿戴寬鬆的衣服或佩帶首飾。勿使您的頭髮、衣服和手套靠近運動部件。寬鬆的衣服、首飾或長頭髮會被捲入運動部件中。
16. 如果提供了與除塵和集塵設備連接用的裝置，請確保將其正確連接和使用。使用集塵設備可減少與粉塵有關的意外事件。

電動工具的使用和保養

17. 不要濫用電動工具。根據用途使用正確的電動工具。選擇具有正確的設計額定值的工具進行工作，可更好地完成作業並且更安全。
18. 如果工具的開關無法使工具開啓和關閉，則請勿使用該工具。無法通過開關控制的電動工具非常危險，必須進行維修。
19. 在進行任何調節、更換附件或存放電動工具之前，請從插頭從電源上拔下，並且/或將電池組從工具上取下。這些安全防衛措施可降低工具意外起動的危險。
20. 將閒置的電動工具存放於兒童無法觸及之處，並且不得讓任何不熟悉工具或這些說明事項的人員操作工具。電動工具在未經訓練的用戶手中是危險的。
21. 保養電動工具。檢查運動部件是否有偏差或粘連、部件是否破損以及其它可能會影響工具運行的情況。如果部件有損壞，請在使用之前將工具送去維修。許多意外是由於電動工具的保養不良引起的。
22. 保持切割工具的鋒利和清潔。保養良好，具有鋒利切邊的切割工具不易粘連，並且易於控制。

23. 按照這些說明事項，根據作業條件和作業特點來使用電動工具、附件和鑽頭。將電動工具用於除了這些設計用途以外的操作時將導致意外情況發生。

電池的使用和保養

24. 請僅使用製造商指定的充電器進行充電。將適用於某一類型電池組的充電器用於其它類型的電池組時，可能會導致起火。

25. 電動工具僅可使用專門指定的電池組。使用其它類型的電池組可能會導致人身傷害或起火。

26. 不使用電池組時，請將其放置在遠離金屬物體如紙夾、硬幣、鑰匙、釘子、螺絲或其它小金屬物體，這些物體會形成從一端到另一端的連接。使電池端子短路，可能會引起燃燒或起火。

27. 使用過度時，電池中可能溢出液體。請避免接觸。如果意外接觸到電池漏液，請用水沖洗。如果液體接觸到眼睛，請就醫。電池漏液可能會導致過敏發炎或灼傷。

維修

28. 請將您的電動工具交由有資格的专业維修人員處理，僅可使用與原部件相同的更換部件。這樣可確保工具的安全性。

29. 根據以下說明進行潤滑和更換附件。

30. 保持手柄乾燥、清潔，沒有油污和潤滑脂。

充電式鏈鋸機安全警告：

GEB039-2

1. 操作鏈鋸機時，讓身體所有部位遠離鏈鋸機。在啓動鏈鋸機之前，確保鏈鋸機沒有接觸其他物體。操作鏈鋸機時不小心，就可能將您的衣服或身體纏入鋸鏈。

2. 務必用右手握持鏈鋸機的手柄，用左手握持前手柄。反手握持鏈鋸機會增加人身傷害的風險，應絕對禁止。

3. 由於鏈鋸機可能會接觸到隱藏的電線，因此請僅握持電動工具的絕緣握持表面。鋸鏈接觸到“帶電”的導線時，電動工具上暴露的金屬部份可能也會“帶電”，並使操作者觸電。

4. 請佩戴護目鏡和護耳罩。建議進一步提供頭、手、腳和腿的防護裝備。充分的防護衣可降低飛濺的碎片或意外接觸鋸鏈導致的人身傷害。

5. 不要站在樹上操作鏈鋸機。站在樹上操作鏈鋸機可能會造成人身傷害。

6. 務必保持良好的立足之地，並只有站在固定、安全和平坦的表面上時才操作鏈鋸機。易滑或不穩的表面（諸如梯子）會引起失去平衡或鏈鋸機操作失控。

7. 切割處於拉緊狀態的樹枝時要提防反彈。當釋放木材纖維上的張力時，樹枝上的彈力可能會撞擊操作者和/或導致鏈鋸機失控。

8. 切割灌木和小樹苗時要特別當心。細條可能會夾住鋸鏈並擊向您或使您失去平衡。

9. 用前手柄搬運關閉的鏈鋸機並使其遠離您的身體。當運輸或存放鏈鋸機時應始終裝有導桿蓋板。正確處理鏈鋸機可降低偶然碰到運動鋸鏈的可能性。

10. 上潤滑油、拉緊鋸鏈及更換附件時請遵循本說明書指示。錯誤拉緊或潤滑的鋸鏈可能會斷裂或者增加反彈的可能性。

11. 手柄要保持乾燥清潔，不沾油脂。油膩的手柄會打滑並引起失控。

12. 僅切割木料。請勿將鏈鋸機用於其他目的。例如：請勿將鏈鋸機用於切割塑料、石材或非木質建築材料。將鏈鋸機用於那些與要求不符的操作可能會導致危險情況。

13. 工具反彈的原因和操作者的預防措施：

當導板的前端或頂部碰到物體時，或當切割時木料併攏而夾住鋸鏈時可能會發生反彈。

某些情況下頂部接觸會產生突然的反作用力，將導桿向上或向後彈向操作者。

沿導桿頂部夾住鋸鏈會快速將導桿反推向操作者。

這些反作用力中的每一種都會引起導致嚴重人身傷害的鏈鋸機失控。不要僅僅依賴鏈鋸機內置的安全裝置。作為鏈鋸機使用者，應該採取多種步驟來保證切割作業期間不會發生事故或傷害。

工具誤操作和/或不正確的操作步驟或操作條件將導致反彈，遵守以下所述的注意事項即可避免：

- 請用雙手的拇指和其他手指牢固握持握鏈鋸機的手柄，保持身體和手臂處於正確位置以防止反彈力。如果遵守了正確的注意事項，操作者亦可控制反彈力。請勿放開鏈鋸機任其運轉。

001743

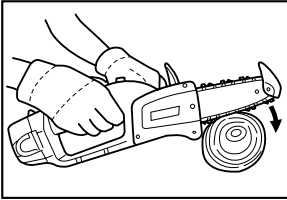

- 手不得伸得過長且不要在肩部以上進行切割。這有助於防止意外的頂部接觸，並能更好地在意外情況下控制鏈鋸機。
- 僅使用製造商指定的更換導桿和鋸鏈。不正確的導桿和鋸鏈可能會造成斷裂和／或反彈。
- 遵守製造商關於鋸鏈的打磨和保養說明。減少深度規高度可導致反彈增加。

妥善保存這些手冊。

警告：
請勿為圖方便或因對產品足夠熟悉（因重複的使用）而不嚴格遵循產品的安全規則。使用不當或不遵循本說明書中的安全規則會導致嚴重的人身傷害。

電池組的重要安全注意事項

ENC007-7

1. 在使用電池組之前，請仔細通讀所有的說明以及（1）電池充電器，（2）電池，以及（3）使用電池的產品上的警告標記。
2. 請勿拆解電池組。
3. 如果機器運行時間變得過短，請立即停止使用。否則可能會導致過熱、起火甚至爆炸。
4. 如果電解液進入您的眼睛，請用清水將其沖洗乾淨並立即就醫。否則可能會導致視力受損。
5. 請勿使電池組短路：
 - (1) 請勿使任何導電材料碰觸到端子。
 - (2) 避免將電池組與其他金屬物品如釘子、硬幣等放置在同一容器內。

(3) 請勿將電池組置於水中或使其淋雨。電池短路將產生大的電流，導致過熱，並可能導致起火甚至擊穿。

6. 請勿將工具和電池組置於溫度可能達到或超過 50 °C (122 °F) 的場所。
7. 即使電池組已經嚴重損壞或完全磨損，也請勿焚燒電池組。電池組會在火中爆炸。
8. 請小心，勿撞擊電池或使其掉落。
9. 請勿使用損壞的電池。

請保留此說明書。

保持電池最大使用壽命的提示

1. 在電池組電量完全耗盡前及時充電。發現工具電量低時，請停止工具操作，並給電池組充電。
2. 請勿對已充滿電的電池組重新充電。過度充電將縮短電池的使用壽命。
3. 請在 10 °C - 40 °C (50 °F - 104 °F) 的室溫條件下給電池組充電。請在灼熱的電池組冷卻後再充電。
4. 如果您不需要長時間使用工具，請每六個月對電池組充電一次。

所提供的部件

008588

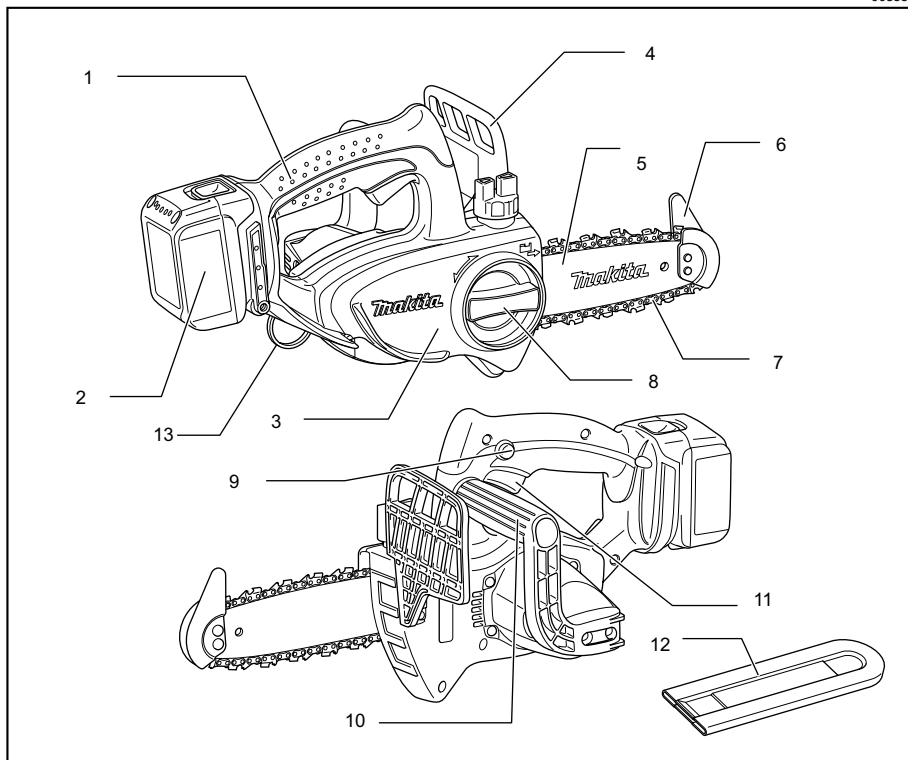

008589

1	上部把手	8	旋鈕
2	電池組	9	保護鎖按鈕
3	鏈輪蓋板	10	前把手
4	前手擋板	11	開關扳機
5	導桿	12	鏈條護蓋
6	前端保護罩	13	鐵鎖或鏈繩安裝點
7	鋸鏈		

功能描述

⚠ 注意：

- 調節或檢查工具功能之前，請務必關閉工具電源開關並取下電池組。

安裝或拆卸電池組

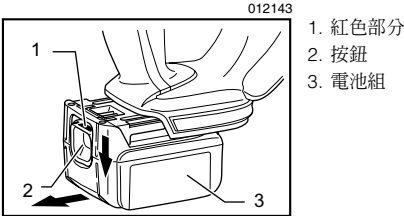

⚠ 注意：

- 安裝或拆卸電池組前，請務必關閉工具電源。
- 安裝或拆卸電池組時請握緊工具和電池組。未握緊工具和電池組可能會導致它們從您的手中滑落，損壞工具和電池組，造成人身傷害。

拆卸電池組時，要在滑動電池組前側按鈕的同時將其從工具中抽出。

安裝電池組時，將電池組舌片對準電池倉槽溝，將其滑入。將其插到底直至聽到喀嗒聲鎖定位時為止。如果您尚能看見按鈕上側的紅色指示燈，則說明還未完全鎖定。

⚠ 注意：

- 務必將電池組完全插入，直至紅色指示燈不亮為止。否則其可能會意外從工具中脫落出來從而造成自身或他人受傷。
- 請勿過度用力安裝電池組。如果電池組滑動不平滑，可能是插入不當。

電池保護系統（帶星形標誌的鋰離子電池）

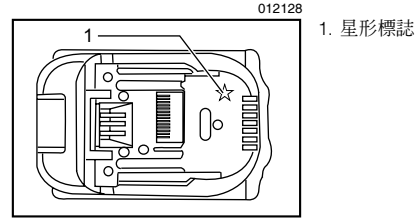

帶星形標誌的鋰離子電池配有保護系統。該系統可自動切斷工具電源以延長電池壽命。

作業時，如果工具和/或電池處於以下情況時工具將會自動停止運轉：

• 過載：

工具在以導致異常高電流的方式進行操作。

在這種情況下，鬆開工具上的扳機開關並停止導致工具過載的應用操作。然後，再次扣動扳機開關即可重新啓動。

如果無法啓動工具，則是電池過熱。在這種情況下，請待電池冷卻後再扣動扳機開關。

• 低電池電壓：

剩餘電池電量過低且工具不運行。在這種情況下，請拆下電池並予以充電。

無關的操作

⚠ 注意：

- 將電池組插入工具之前，請務必確認開關扳機是否能扣動自如，釋放後能夠退回至“OFF”（關）位置。

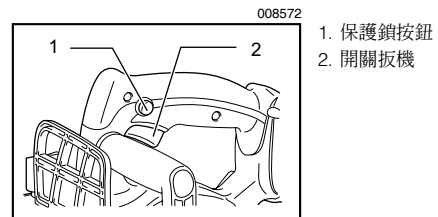

為避免使用者不小心扣動開關扳機，此工具採用保護鎖按鈕。

要啓動工具時，只需按下保護鎖按鈕，然後扣動開關扳機。鬆開開關扳機則工具停止。

裝配

△ 注意：

- 在對工具進行任何操作之前，請務必關閉工具電源開關並取下電池組。

安裝或拆卸鋸鏈

△ 注意：

- 安裝或拆卸鋸鏈前，請務必關閉工具電源並取下電池組。
- 安裝或拆卸鋸鏈時請務必佩帶手套。
- 僅可使用本鋸鏈機專用的鋸鏈和帶有尖頭的導桿（參閱備件清單摘要）。
- 爲了避免工具反彈，請勿拆卸導桿尖頭或更換無尖頭的導桿。

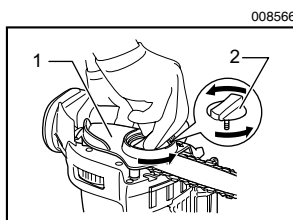

- 008566
1. 鏈輪蓋板
 2. 旋鈕

逆時針轉動旋鈕以旋鬆螺絲，直至鏈輪蓋板脫開。

拆下鏈輪蓋板。

從工具上拆下鏈條和導桿。

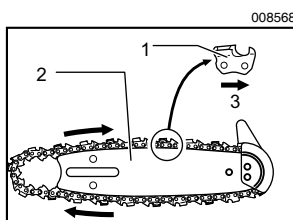

- 008568
1. 鋸片
 2. 導桿
 3. 箭頭

請將鋸鏈的一端裝於導桿頂部。此時，由於鋸鏈按箭頭所示方向旋轉，請按如圖所示安裝鋸鏈。

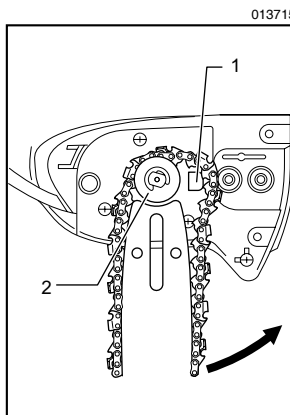

- 013715
1. 彈簧
 2. 鏈輪

安裝鏈條時將彈簧置於其內側，並按如圖所示用鏈條的另一端環繞鏈輪。

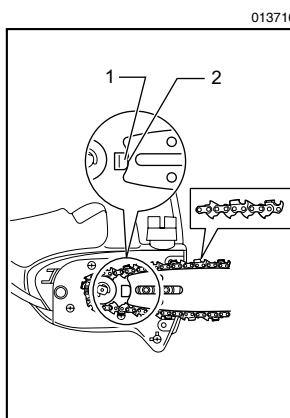

- 013716
1. 彈簧
 2. 導板桿

安裝時，逆時針轉動導桿，使導桿的一端與彈簧接觸。

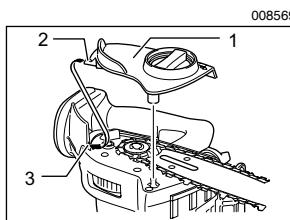

- 008569
1. 鏈輪蓋板
 2. 掛鉤
 3. 孔

將鏈輪蓋板的掛鉤插入工具上的孔，然後安裝鏈輪蓋板。

008570

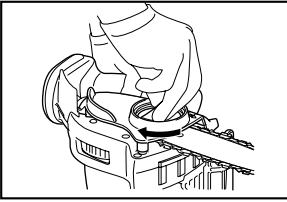

順時針轉動旋鈕旋緊螺絲。

調節鋸鏈張力

008571

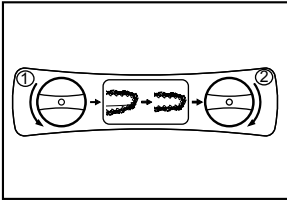

稍微旋鬆螺絲後可調節鋸鏈張力。調節後，再將螺絲重新旋緊。

008570

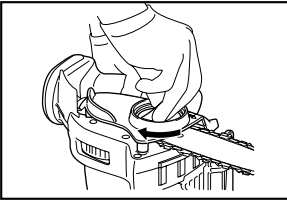

△ 注意：

- 在安裝新鋸鏈後的一段時間內，鋸鏈容易變鬆。請定期於使用前檢查鋸鏈張力。
- 鋸鏈張力過低可能會導致其脫位。
- 安裝或拆卸鋸鏈應在乾淨、無塵的場所進行。

操作

潤滑

008571

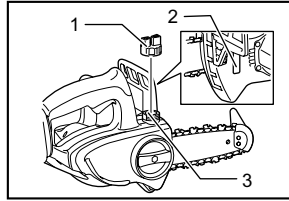

1. 油箱蓋
2. 油量檢查窗
3. 油箱口

工具運行時，會自動潤滑鋸鏈。

通過油量檢查窗檢查油箱中的剩餘油量。

若要重新加油，請從油箱口上取下油箱蓋。油箱容量為 80 毫升。

加滿油箱後，請務必擰上隨鏈鋸機提供的油箱蓋。

△ 注意：

- 在首次用鏈條潤滑油對鏈鋸機進行潤滑時，或者當油箱完全清空後重新加油時，將油加至濾嘴底部邊緣。否則沖注效果可能會被削弱。
- 請使用 Makita（牧田）鏈鋸機專用油或市售潤滑油。
- 切勿使用包含灰塵和顆粒的潤滑油或揮發性潤滑油。
- 修剪樹枝時，請使用植物類潤滑油。礦物類潤滑油可能會損壞樹木。
- 修剪樹枝時，切勿對鏈鋸機過度施力。
- 開始切割前，確保附帶的油箱蓋已擰緊到位。

握住鏈鋸機，使其與樹木保持一定的距離。啓動鏈鋸機並等待至鋸鏈充分潤滑。

打開鏈鋸機關前，使前部導板／下部導板與樹枝相接觸。在前部導板／下部導板未與樹枝接觸時開始切割可能會導致導桿搖擺，造成操作者受到傷害。

只需向下移動即可切鋸木材。

修剪樹枝

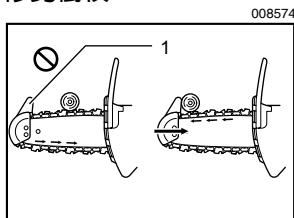

008574

1. 前部導板

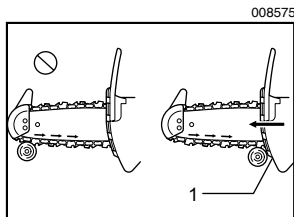

008575

1. 下部導板

△ 注意：

- 電機工作時，讓身體所有部位遠離鏈鋸機。
- 電機運行時，請用雙手緊握鏈鋸機。
- 操作時手不要伸得太長。使用時請雙腳站穩，隨時保持平衡。

打開鏈鋸機開關前，使前部導板／下部導板與樹枝相接觸。在前部導板／下部導板未與樹枝接觸時開始切割可能會導致導桿搖擺，造成操作者受到傷害。

切割粗實的樹枝時，請首先在下部切出較淺的切口，然後從上部完成切割。

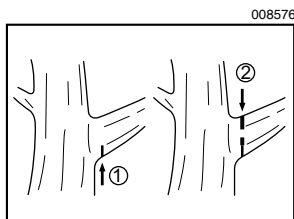

008576

如果您試圖從下部完全切掉較為粗實的樹枝，在切割中樹枝可能夾住並擠壓鋸鏈。

如果您試圖從上部完全切掉較為粗實的樹枝而未在其下部切出較淺的切口，則樹枝可能會開裂。

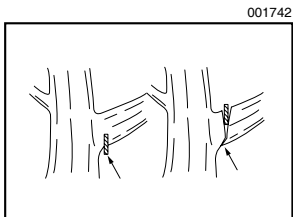

001742

如果您無法一次切斷樹木：

對把手輕微施壓並繼續切鋸，然後將鏈鋸機略微抽回並略向下按壓齒棘，最後通過抬起把手完成切割。

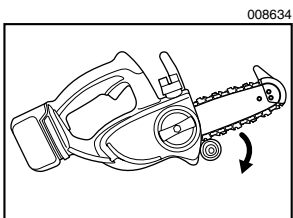

008634

移動工具

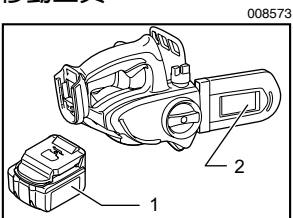

008573

1. 電池組
2. 鞘（鏈條護蓋）

移動工具時，請務必將電池組從工具中取出並用鞘套住導桿。並用電池蓋板蓋上電池組。

保養

△ 注意：

- 檢查或保養工具之前，請務必關閉工具電源開關並拆下電池組。
- 執行檢查或保養時請務必佩帶手套。
- 切勿使用汽油、苯、稀釋劑、酒精或類似物品清潔工具。否則可能會導致工具變色、變形或出現裂縫。

打磨鋸鏈

△ 注意：

- 在鋸鏈上進行操作之前請務必取出電池組並佩帶安全手套。

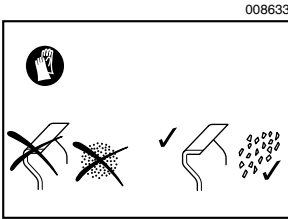

發生以下情況時請打磨鋸鏈：

- 當切割潮濕的木料時產生了粉末狀鋸屑；
- 即使施加很大的壓力，鏈條也難以刺入木料；
- 切割邊緣明顯受損；
- 切割木材時鋸片偏左或偏右。此現象的產生是由於鏈條磨得不均勻或僅有一側受損。

請經常打磨鋸鏈，但每次僅可磨去極少的材料。

定期打磨時通常僅需用銼刀來回磨兩至三次。當鋸鏈經過多次打磨後，請將其送至 MAKITA（牧田）專業維修店進行打磨。

銼刀和銼刀導向

- 使用直徑為 4 毫米的專用圓銼刀（選購附件）來打磨鏈條。普通的圓銼刀不適用。

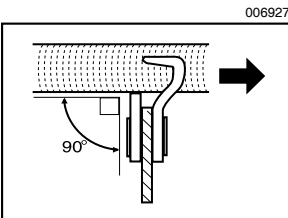

- 使用銼刀時僅可向前磨合材料。返程時請提起銼刀離開材料。
- 請先打磨最短的切片。該切片的長度即作為鋸鏈上其他切片的基準尺寸。
- 如圖所示操縱銼刀。

- 如果使用銼刀夾柄（附件），則銼刀將更易於操縱。銼刀夾柄上有正確的 30° 打磨角度標記（將標記平行對準鋸鏈）並能限制切入深度（至銼刀直徑的 4/5 處）。

如圖所示操縱銼刀。

- 打磨鏈條之後，請使用鏈條測量工具（選購附件）來檢查深度規的高度。

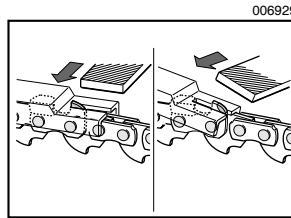

- 請使用專門的平銼（選購附件）磨平任何突出的部分（無論多小）。
- 再次打磨深度規的前端。
- 調節深度規的高度之後，沖洗掉鋸鏈上的灰塵和顆粒。

清潔導桿

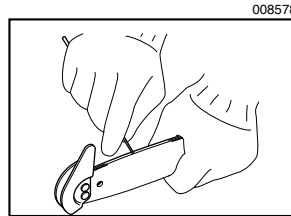

碎屑和鋸屑會堆積在導桿槽中，造成堵塞並妨礙供給潤滑油。打磨或更換鋸鏈時，請務必清除碎屑和鋸屑。

清潔排油孔的潤滑油過濾器

作業期間，細小的灰塵或顆粒可能會堆積在排油孔的潤滑油過濾器中。

細小的灰塵或顆粒堆積在潤滑油過濾器中可能會妨礙排油並造成整個鋸鏈不能充分潤滑。導桿上部出現供油不良情況時，按照以下方式清潔過濾器。

將電池組從工具中取出。

從工具上拆下鏈輪蓋板和鋸鏈。(請參閱“安裝或拆卸鋸鏈”章節。)

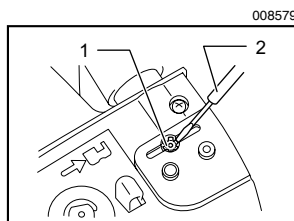

1. 推動螺母
2. 開槽螺絲起子

使用細軸開槽螺絲起子或類似工具拆下推動螺母。

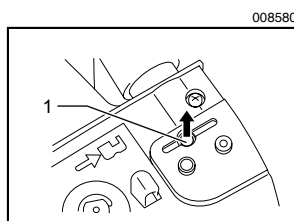

1. 過濾器

將過濾器從鏈鋸中取出並清除其中的灰塵或顆粒。過濾器很髒時，請予以更換。

將電池組插入工具。

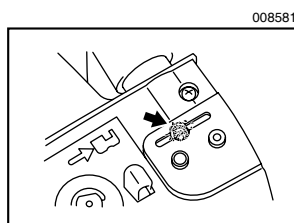

扣動開關扳機通過排出鏈條油來清除堆積在排油孔上的灰塵和顆粒。

將電池組從工具中取出。

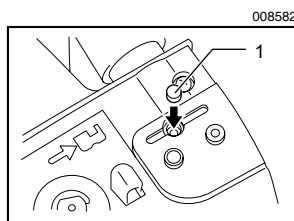

1. 過濾器

將清潔過的潤滑油過濾器插入排油孔。過濾器很髒時，請予以更換。

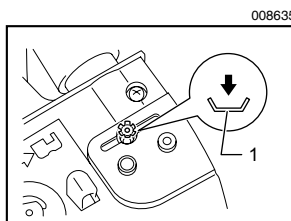

1. 推動螺母

如圖所示，使推動螺母正確的一側向上，插入排油孔並固定。當推動螺母受損，無法固定過濾器時，請予以更換。

重新在工具上安裝鏈輪蓋板和鋸鏈。

更換鏈輪

安裝新鋸鏈之前，請檢查鏈輪的狀態。

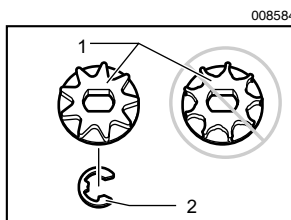

1. 鏈輪
2. 鎖定環

△ 注意：

- 已磨損的鏈輪會損壞新鋸鏈。此時請更換鏈輪。安裝鏈輪時，應使其朝向始終如圖所示。

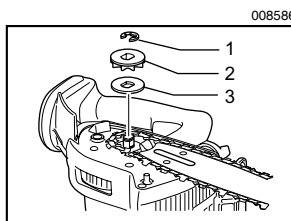

1. 鎖定環
2. 鏈輪
3. 墊圈

更換鏈輪時請務必使用新的鎖定環。

更換碳刷

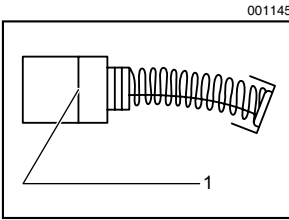

1. 界限磨耗線

定期替換和檢查碳刷。當碳刷磨損到界限磨耗線時則需更換。保持碳刷清潔並可在外罩中滑動自如。應同時更換兩隻碳刷。請僅使用相同的碳刷。

用螺絲起子拆下碳刷夾蓋。取出已磨損的碳刷，插入新的碳刷，然後緊固碳刷夾蓋。

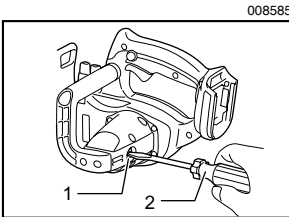

1. 碳刷夾蓋
2. 螺絲起子

存放工具

存放前請清潔工具。拆下鏈輪蓋板後，清除工具上的所有碎屑和鋸屑。

清潔工具後，在無負載條件下運行工具以潤滑鋸鏈和導桿。

用鞘蓋上導桿。

將油箱蓋面朝上，清空油箱中的潤滑油並放入鏈鋸機。

爲了保證產品的安全與可靠性，任何維修、碳刷檢查、更換部件或其它維修保養工作需由 Makita（牧田）授權的維修服務中心來進行。務必使用 Makita（牧田）的更換部件。

選購附件

△ 注意：

- 這些附件或裝置專用於本說明書所列的 Makita（牧田）電動工具。如使用其他廠牌附件或裝置，可能導致傷人的危險。僅可將選購附件或裝置用於規定目的。

如您需要瞭解更多關於這些選購附件的信息，請諮詢當地的 Makita（牧田）維修服務中心。

- 各種類型的 Makita（牧田）原裝電池和充電器
- 鋸鏈
- 鞘
- 完整的導桿
- 銼刀

生產製造商名稱：Makita Corporation
進口商名稱：台灣牧田股份有限公司

電話：02-8601-9898 傳真機：02-8601-2266
地址：新北市 24459 林口區文化三路二段 798 號