



牧田®

使用說明書

充電式帶鋸機

DPB180 型

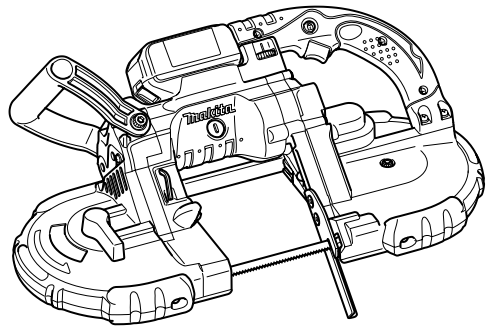

007297

重要事項：使用前請閱讀。

規格

型號		DPB180
最大切割能力	圓形工件	直徑 120 毫米
	方形工件	120 毫米 × 120 毫米
帶鋸速度		1.4 - 2.7 米/秒
鋸片尺寸	長	1,140 毫米
	寬	13 毫米
	厚	0.5 毫米
外形尺寸（長 × 寬 × 高）		523 毫米 × 231 毫米 × 313 毫米
淨重		6.5 公斤
電壓		D.C. 18 V

- 生產者保留變更規格不另行通知之權利。
- 規格和電池組可能因銷往國家之不同而異。
- 重量（帶電池組）符合 EPTA-Procedure 01/2003

符號

END004-6

以下顯示本工具使用的符號。
在使用工具之前請務必理解其含義。



- 閱讀使用說明書。



- 僅限於歐盟國家
請勿將電氣設備或電池組與家庭普通廢棄物一同丟棄！
請務必遵守歐洲關於廢棄電子電氣設備、電池和蓄電池以及廢棄電池和蓄電池的指令並根據法律法規執行。達到使用壽命的電氣設備和電池組必須分類回收至符合環境保護規定的再循環機構。

用途

ENE009-1

本工具用於切割木材、塑料及鐵質材料。

電動工具一般安全警告

GEA006-2

△ 警告：
請通讀所有的安全警告和所有的說明事項。若不遵循警告和說明事項，可能導致觸電、起火和/或嚴重的人身傷害。

請保留所有的警告和說明事項，以備日後參考。

在該警告中的“電動工具”是指電網電源供電（接電源線）的電動工具或電池驅動（充電式）的電動工具。

工作區域安全事項

1. 保持工作區域清潔，照明情況良好。混亂或黑暗的工作區域容易招致意外情況發生。
2. 請勿在易爆環境，如有可燃性液體、氣體或粉塵的環境下操作電動工具。電動工具產生的火花可能會引燃粉塵或氣體。

3. 操作電動工具時請讓兒童和旁觀者遠離。操作時的分心會使您無法正常控制工具。

電氣安全事項

4. 電動工具的插頭必須與插座相匹配。切勿以任何方式對插頭進行改裝。請勿將任何適配器插頭用於接地的電動工具。未經改裝的插頭和相匹配的插座可降低觸電的危險。
5. 請避免與接地的表面如管子、散熱器、爐灶以及冰箱等進行身體接觸。如果您的身體接地，將會增加觸電的危險。
6. 請勿將電動工具暴露在雨水或潮濕的環境中。水進入電動工具將增加觸電的危險。
7. 請勿不當使用導線。切勿用導線拖拽工具或拔下電動工具的插頭。避免使導線受熱、沾染油脂，碰到尖銳的邊緣或移動的部件。破損或纏繞的導線會增加觸電的危險。
8. 在室外操作電動工具時，請使用戶外專用的延長線。使用戶外專用的導線可降低觸電的危險。
9. 如果必須要在潮濕的場所操作電動工具時，請使用帶漏電斷路器（GFCI）保護功能的電源。使用漏電斷路器可降低觸電的危險。

人身安全注意事項

10. 操作電動工具時請保持警惕，注意您的操作，並運用常識。請勿在疲勞時或受到藥物、酒精或治療影響時操作電動工具。在操作電動工具期間分心可能會導致嚴重的人身傷害。
11. 請使用個人勞防用品。請務必佩戴眼罩。正確使用防塵面罩、防滑安全鞋、硬質帽子或耳罩等勞防用品可減少人身傷害的危險。
12. 防止意外起動。在連接至電源和／或電池組，拿起或搬運工具之前，請確保開關處於關閉位置。搬運工具時手指放在開關上或者在開關打開的情況下給工具通電會招致意外情況發生。
13. 在起動工具之前請取下所有的調節鑰匙或扳手。如果工具上旋轉部件上留有扳手或調節鑰匙，則可能會導致人身傷害。
14. 操作時手不要伸得太長。操作時請雙腳站穩，隨時保持平衡。這樣可在意外情況下較好地控制工具。

15. 注意衣裝。請勿穿戴寬鬆的衣服或佩帶首飾。勿使您的頭髮、衣服和手套靠近運動部件。寬鬆的衣服、首飾或長頭髮會被捲入運動部件中。
16. 如果提供了與除塵和集塵設備連接用的裝置，請確保將其正確連接和使用。使用集塵設備可減少與粉塵有關的意外事件。

電動工具的使用和保養

17. 不要濫用電動工具。根據用途使用正確的電動工具。選擇具有正確的設計額定值的工具進行工作，可更好地完成作業並且更安全。
 18. 如果工具的開關無法使工具開啓和關閉，則請勿使用該工具。無法通過開關控制的電動工具非常危險，必須進行維修。
 19. 在進行任何調節、更換附件或存放電動工具之前，請將插頭從電源上拔下，並且／或將電池組從工具上取下。這些安全防衛措施可降低工具意外起動的危險。
 20. 將閒置的電動工具存放於兒童無法觸及之處，並且不得讓任何不熟悉工具或這些說明事項的人員操作工具。電動工具在未經訓練的用戶手中是危險的。
 21. 保養電動工具。檢查運動部件是否有偏差或粘連、部件是否破損以及其它可能會影響工具運行的情況。如果部件有損壞，請在使用之前將工具送去維修。許多意外是由於電動工具的保養不良引起的。
 22. 保持切割工具的鋒利和清潔。保養良好，具有鋒利切邊的切割工具不易粘連，並且易於控制。
 23. 按照這些說明事項，根據作業條件和作業特點來使用電動工具、附件和鑽頭。將電動工具用於除了這些設計用途以外的操作時將導致意外情況發生。
- ## 電池的使用和保養
24. 請僅使用製造商指定的充電器進行充電。將適用於某一種類型電池組的充電器用於其它類型的電池組時，可能會導致起火。
 25. 電動工具僅可使用專門指定的電池組。使用其它類型的電池組可能會導致人身傷害或起火。

26. 不使用電池組時，請將其放置在遠離金屬物體如紙夾、硬幣、鑰匙、釘子、螺絲或其它小金屬物體，這些物體會形成從一端到另一端的連接。使電池端子短路，可能會引起燃燒或起火。
27. 使用過度時，電池中可能溢出液體。請避免接觸。如果意外接觸到電池漏液，請用水沖洗。如果液體接觸到眼睛，請就醫。電池漏液可能會導致過敏發炎或灼傷。

維修

28. 請將您的電動工具交由有資格的专业維修人員處理，僅可使用與原部件相同的更換部件。這樣可確保工具的安全性。
29. 根據以下說明進行潤滑和更換附件。
30. 保持手柄乾燥、清潔，沒有油污和潤滑脂。

充電式帶鋸機使用安全警告

GEB065-2

1. 當進行作業時，切割附件可能會接觸到隱藏的電線，請握住電動工具的絕緣抓握表面。切割附件接觸到「帶電」的電線時，電動工具上暴露的金屬部分可能也會「帶電」，並使操作者觸電。
2. 請僅使用「規格」中所列鋸片。
3. 操作之前請仔細檢查鋸片上是否有裂縫或損壞。立即更換有裂縫或損壞的鋸片。
4. 請緊固工件。切割成捆工件時，請確保在切割前將所有工件固定在一起。
5. 切割佈滿油的工件會導致鋸片意外脫落。因此，請在切割前擦掉工件上的余油。
6. 切勿將切割油用作切割潤滑油。請僅使用Makia（牧田）切割蠟。
7. 作業期間，請勿佩戴手套。
8. 請用雙手握緊工具。
9. 手應遠離旋轉的部件。
10. 切割金屬時，當心灼熱的飛濺碎片。
11. 請勿在無人照看時運行工具。
12. 操作之後，請勿立刻觸摸鋸片或工件，因為它們可能會非常燙而導致燙傷皮膚。

請保留此說明書。

△ 警告：
請勿為圖方便或因對產品足夠熟悉（由於重複使用而獲得的經驗）而不嚴格遵循相關產品安全規則。使用不當或不遵循使用說明書中的安全規則會導致嚴重的人身傷害。

電池組的重要安全注意事項

ENC007-8

1. 在使用電池組之前，請仔細通讀所有的說明以及（1）電池充電器，（2）電池，以及（3）使用電池的產品上的警告標記。
2. 請勿拆解電池組。
3. 如果機器運行時間變得過短，請立即停止使用。否則可能會導致過熱、起火甚至爆炸。
4. 如果電解液進入您的眼睛，請用清水將其沖洗乾淨並立即就醫。否則可能會導致視力受損。
5. 請勿使電池組短路：
 - (1) 請勿使任何導電材料接觸到端子。
 - (2) 避免將電池組與其他金屬物品如釘子、硬幣等放置在同一容器內。
 - (3) 請勿將電池組置於水中或使其淋雨。電池短路將產生大的電流，導致過熱，並可能導致起火甚至擊穿。
6. 請勿將工具和電池組置於溫度可能達到或超過 50 °C（122 °F）的場所。
7. 即使電池組已經嚴重損壞或完全磨損，也請勿焚燒電池組。電池組會在火中爆炸。
8. 請小心，勿撞擊電池或使其掉落。
9. 請勿使用損壞的電池。
10. 關於如何處理廢棄的電池，請遵循當地法規。

請保留此說明書。

保持電池最大使用壽命的提示

1. 在電池組電量完全耗盡前及時充電。發現工具電量低時，請停止工具操作，並給電池組充電。

- 請勿對已充滿電的電池組重新充電。過度充電將縮短電池的使用壽命。
- 請在 10 °C - 40 °C (50 °F - 104 °F) 的室溫條件下給電池組充電。請在灼熱的電池組冷卻後再充電。
- 如果您不需要長時間使用工具，請每六個月對電池組充電一次。

功能描述

△ 注意：

- 調節或檢查工具功能之前，請務必關閉工具電源開關並拆下電池組。

電池組的安裝或拆卸

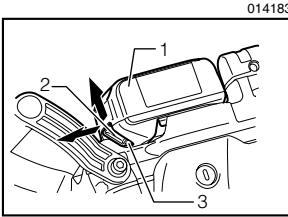

- 電池組
- 按鈕
- 紅色指示燈

△ 注意：

- 安裝或拆卸電池組之前，請務必關閉工具電源。
- 安裝或拆卸電池組時請握緊工具和電池組。未握緊工具和電池組可能會導致它們從您的手上滑落，損壞工具和電池組，造成人身傷害。

拆卸電池組時，按下電池組前側的按鈕，同時將電池組從工具中抽出。

安裝電池組時，要將電池組上的舌簧與外罩上的凹槽對齊，然後推滑到位。將其完全插入到位，直到電池組被鎖定並發出卡嗒聲為止。如果插入後仍能看到按鈕上側的紅色指示燈，則說明電池適配器未完全鎖緊。

△ 注意：

- 務必完全裝入電池組，直至看不見紅色指示燈。否則它可能會意外從機器中脫落出來從而造成自身或他人受傷。

- 請勿強行安裝電池組。如果電池組難以插入，可能是插入方法不當。

電池保護系統（帶星形標誌的鋰離子電池）

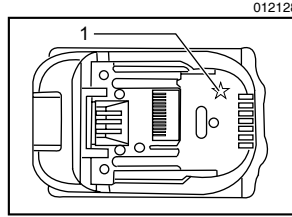

- 星形標誌

帶星形標誌的鋰離子電池配有保護系統。該系統可自動切斷工具電源以延長電池壽命。

作業時，如果工具和/或電池處於以下情況時工具將會自動停止運轉：

- 過載：

工具在以導致異常高電流的方式進行操作。

在這種情況下，鬆開工具上的開關扳機並停止導致工具過載的應用操作。然後，再次扣動開關扳機即可重新啓動。

如果無法啓動工具，則是電池過熱。在這種情況下，請待電池冷卻後再扣動開關扳機。

- 電池電壓低：

剩餘電池電量過低且工具不運行。在這種情況下，請取下電池並予以充電。

開關的操作

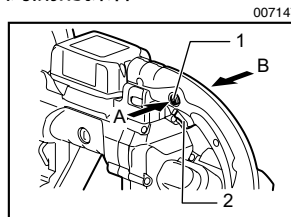

- 保護鎖按鈕
- 開關扳機

△ 注意：

- 將電池組插入工具之前，請務必確認開關扳機是否能扣動自如，釋放後能夠退回至“OFF”（關）位置。

為避免使用者不小心扣動開關扳機，此工具採用保護鎖按鈕。

若要啓動工具，從 B 側按下保護鎖按鈕，然後扣動開關扳機。

鬆開開關扳機則工具停止。使用後，請務必從 A 側按下保護鎖按鈕。

速度調節盤

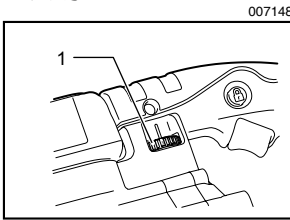

007148

1. 速度調節盤

透過轉動調節盤，可在 1.4 米／秒和 2.7 米／秒之間無限調節工具速度。當撥盤向數字 6 的方向旋轉時，可獲得較高速度；向數字 1 的方向旋轉時，可獲得較低速度。

請為要切割的工件選擇適當的速度。

△ 注意：

- 速度調節盤最多只能旋至 6 並回轉至 1。不要強迫它超過 6 或 1，否則速度調節功能可能失效。

點亮燈

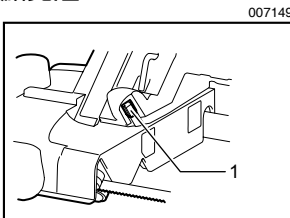

007149

1. 燈

△ 注意：

- 請勿對指示燈施加衝擊力，這可能使指示燈受損或縮短其使用壽命。

扣動開關扳機即可點亮燈。在扣動開關扳機期間此燈保持亮起。鬆開扳機 10 - 15 秒後，燈會熄滅。

註：

- 請使用幹布擦拭燈頭灰。應小心不要刮花燈頭，否則可能會降低照亮度。
- 請勿使用稀釋劑或汽油清洗燈面。此類溶劑可能會致使燈面受損。
- 操作期間工具過載時，燈會閃爍。
- 剩餘電池電量不足時，燈會閃爍。

裝配

△ 注意：

- 在對工具進行任何裝配操作之前，請務必關閉工具電源開關並拆下電池組。

安裝或拆卸鋸片

△ 注意：

- 鋸片上的油脂會導致鋸片打滑或意外滑脫。安裝鋸片前，請用棉布擦除多餘的油脂。
- 處理鋸片時，請小心操作以免被鋸齒刃割傷。

順時針旋擰鋸片緊固桿，直至其抵住框架上的凸起部分。

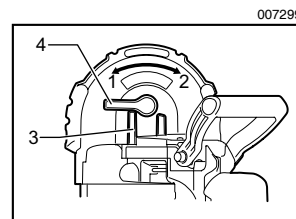

007299

1. 旋緊
2. 旋鬆
3. 凸起部分
4. 桿

鋸片上的箭頭方向應與轉輪的箭頭方向一致。

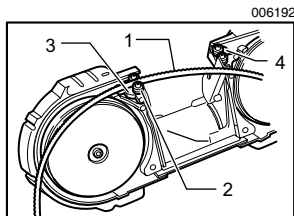

1. 鋸片
2. 軸承
3. 上固定夾
4. 下固定夾

首先在上固定夾的軸承之間插入鋸片，然後將其插入下固定夾中。鋸片背面應接觸到上固定夾下部的軸承和下固定夾。

將鋸片繞過轉輪，並使鋸片的另一側嵌入上下固定夾之間，直至鋸片背部接觸到上、下固定夾的底部。

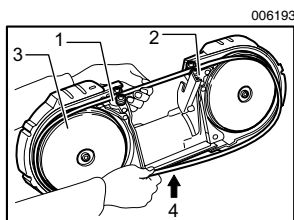

1. 上固定夾
2. 下固定夾
3. 轉輪
4. 按

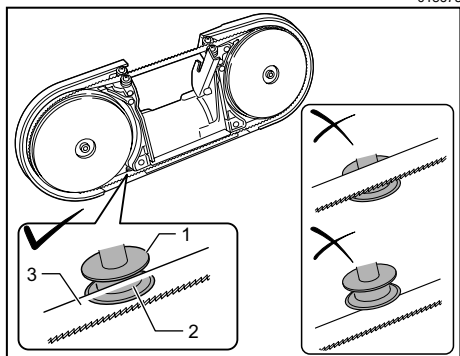

1. 鋸片導板
2. 凹槽
3. 鋸片

將鋸片置於鋸片導板的凹槽中。

保持鋸片位置並逆時針旋轉鋸片緊固桿，直至其抵住框架上的凸起部分。這可使鋸片具有適當的張緊度。

確保鋸片正確位於鋸片保護罩和轉輪之間。

開啓並關閉工具兩到三次，確保鋸片可在轉輪上正常運轉。

△ 注意：

- 確認鋸片可在轉輪上正常運轉時，身體應遠離鋸片區域。

要拆卸鋸片時，按安裝步驟的相反順序進行。

△ 注意：

- 順時針旋轉鋸片緊固桿以鬆開鋸片時，應使工具朝下，以防鋸片意外滑脫。

調節擋板的伸出長度

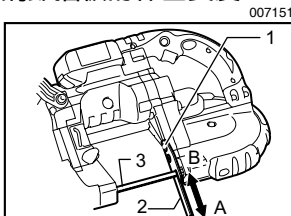

1. 螺絲
2. 擋板
3. 鋸片

通常情況下，擋板應朝 A 側完全伸出。

如果在完成切割時擋板觸碰到牆壁或類似障礙時，請鬆開兩顆螺絲並如圖所示朝 B 側滑動。

然後再擰緊兩顆螺絲。

操作

切割時，至少要確保有兩個鋸齒進入切割位置。

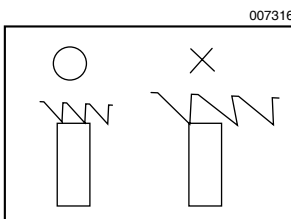

請參考圖示，針對工件選擇適當的切割位置。

00747

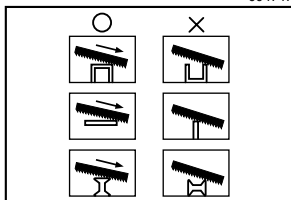

如圖所示，雙手握住工具，使擋板抵住工件並使鋸片不接觸工件。

007301

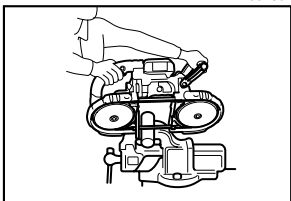

啓動工具，並等待直至鋸片達到全速。輕輕放低鋸片至切割位置。靠工具自重或對工具輕微施壓，即可提供充足的切割壓力。使用工具時請勿用蠻力。

切割結束時，先減輕壓力，但不要抬起工具，然後輕輕抬起工具，確保其不會再落在工件上。

△ 注意：

- 對工具施壓過大或鋸片扭曲可能會導致斜向切割或鋸片受損。
- 長期不用工具時，應拆下鋸片。
- 如果工具連續操作到電池組放完電，請讓工具休息 15 分鐘後，再用新電池。

切割潤滑劑

切割金屬時，請使用 Makita（牧田）切割蠟作為切割潤滑劑。在鋸齒上塗抹切割蠟時，請在取下切割蠟蓋後，啓動工具並按如圖所示將鋸片切入切割蠟中。

007298

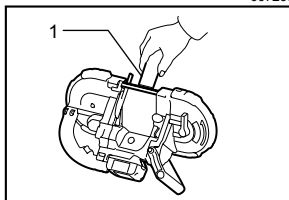

1. 切割蠟

△ 注意：

- 切勿使用切割油或在鋸片上塗抹過量的切割蠟。這樣可能會導致鋸片打滑或意外滑脫。
- 切割鑄鐵時，請勿使用切割蠟。

保養

△ 注意：

- 檢查或保養工具之前，請務必關閉工具電源開關並拆下電池組。
- 切勿使用汽油、苯、稀釋劑、酒精或類似物品清潔工具。否則可能會導致工具變色、變形或出現裂縫。

清潔

使用後，請清除工具、轉輪輪胎及鋸片上的切割蠟、鋸屑及灰塵。

△ 注意：

- 切勿使用鬆節油、汽油、清漆等溶劑來清潔塑料部件。
- 黏附在轉輪輪胎上的蠟及鋸屑可能會導致鋸片打滑或意外滑脫。請使用幹布將其清除。

更換轉輪輪胎

004750

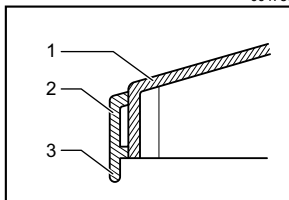

1. 轉輪
2. 輪胎
3. 凸緣

如因輪胎嚴重磨損導致鋸片打滑或切割定位不準，或電機側輪胎的凸緣磨損時，則應更換輪胎。

- 切割蠟
- Makita（牧田）原裝電池和充電器

更換碳刷

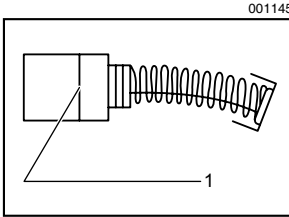

1. 界限磨耗線

定期替換和檢查碳刷。

當碳刷磨損到界限磨耗線時則需更換。保持碳刷清潔並可在外罩中滑動自如。

應同時更換兩隻碳刷。請僅使用相同的碳刷。用螺絲起子拆下碳刷夾蓋。取出已磨損的碳刷，插入新的碳刷，然後緊固碳刷夾蓋。

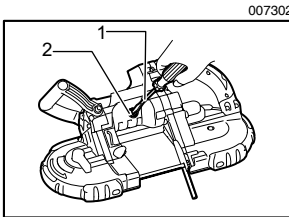

1. 螺絲起子
2. 碳刷夾蓋

為了保證產品的安全與可靠性，任何維修或其他維修保養工作需由 Makita（牧田）授權的維修服務中心來進行。務必使用 Makita（牧田）的更換部件。

選購附件

△ 注意：

- 這些附件或裝置專用於本說明書所列的 Makita（牧田）電動工具。如使用其他廠牌附件或裝置，可能導致傷人的危險。僅可將選購附件或裝置用於規定目的。

如果您需要瞭解更多關於這些選購附件的信息，請諮詢當地的 Makita（牧田）維修服務中心。

- 帶鋸機鋸片
- 4 號六角扳手

備忘録

生產製造商名稱：Makita Corporation
進口商名稱：台灣牧田股份有限公司

電話：02-8601-9898 傳真機：02-8601-2266
地址：新北市 24459 林口區文化三路二段 798 號