



牧田®

使用說明書

手提電鑽

DP2010 型

DP2011 型

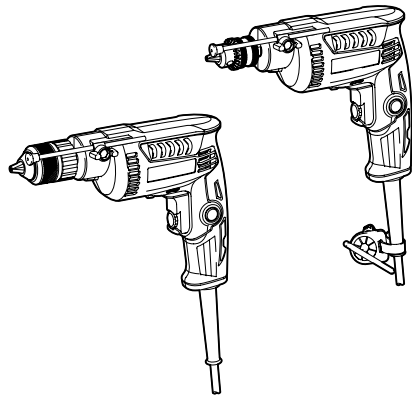

雙重絕緣

013705

規格

型號		DP2010	DP2011
能力	鋼材	6.5 毫米	6.5 毫米
	木材	15 毫米	15 毫米
回轉數 (rpm)		0 - 4,200	0 - 4,200
全長		209 毫米	222 毫米
淨重		1.0 公斤	1.1 公斤
安全等級		回/II	回/II

- 生產者保留變更規格不另行通知之權利。
- 規格可能因銷往國家之不同而異。
- 重量符合 EPTA-Procedure 01/2003

符號

END201-6

以下顯示本工具使用的符號。
在使用工具之前請務必理解其含義。



- 閱讀使用說明書。



- 雙重絕緣



- 僅限於歐盟國家
請勿將電氣設備與家庭普通廢棄物一同丟棄！
請務必遵守歐洲關於廢棄電子電氣設備的 2012/19/EU 指令，根據法律法規執行。達到使用壽命的電氣設備必須分類回收至符合環境保護規定的再循環機構。

用途

ENF002-1

本工具用於在木材、金屬和塑料上鑽孔。

電源

ENF002-2

本工具所連接電源的電壓須符合銘牌所示的額定值，只可使用單相交流電源。本工具達到雙重絕緣，因此也可用於不帶接地線的插座。

一般電動工具安全警告

GEA005-3

△ 警告：請仔細讀完下列安全警告以及安全事項。未按照以下列舉的警告和安全事項而使用或操作可能導致觸電、火災和/或嚴重傷害。

妥善保存所有的警告和安全事項說明以備將來參考。

警告中所說的「電動工具」是指使用電源（接線式）或電池（充電式）驅動的電動工具。

工作場地安全

1. 保持工作場地清潔和明亮。混亂和黑暗的場所會引發事故。
2. 請勿在易爆環境，如有易燃液體、氣體或粉塵的環境下操作電動工具。電動工具產生的火花會點燃粉塵或氣體。
3. 操縱電動工具時不可讓兒童和旁觀者接近。操作時分心會使你無法正常控制機器。

電氣安全

4. 電動工具插頭必須與插座匹配。絕不能以任何方式改裝插頭。需接地的電動工具不能使用任何轉換插頭。使用未經改裝的插頭和與之匹配的插座將減少觸電危險。
5. 工作時，身體不可接觸到接地的金屬體，例如鐵管、散熱器、火爐和冷凍機。如果身體接地會增加觸電危險。
6. 不得將電動工具暴露在雨中或潮濕環境中。若有水進入電動工具將增加觸電危險。
7. 不得躡躑導線。不可拖著導線移行工具或拉導線拔出插頭。還須避免使導線觸及高熱物體、油脂、尖銳邊緣或運動部件。受損或纏繞的導線會增加觸電危險。
8. 當在戶外使用電動工具時，一定要採用戶外專用的延長導線。採用戶外專用的延長導線能減少觸電的危險。
9. 如必須在潮濕的環境中使用電動工具，請使用殘餘電流裝置（RCD）保護電源。使用 RCD 保護電源能減少觸電的危險。
10. 建議為電源配備額定殘餘電流為 30mA 以下的 RCD 保護裝置。

人身安全

11. 保持警覺，當操作電動工具時關注所從事的操作並保持清醒。請勿在疲勞時或受到藥物、酒精或治療影響時操作電動工具。在操作電動工具期間分心可能會導致嚴重人身傷害。
12. 使用安全裝置。始終佩帶護目鏡。安全裝置，如適當條件下的防塵面具、防滑安全鞋、安全帽、防護耳罩等設備能減少人身傷害。
13. 避免意外起動。在將工具接上電源和／或電池組以及拿起或搬動電動工具之前，確保開關處於關閉位置。搬運工具時手指放在已接通電源的開關上或開關處於接通時插入插頭可能會引發事故。
14. 在電動工具接通之前，取下所有調節鑰匙或扳手。遺留在電動工具旋轉零件上的扳手或鑰匙會導致人身傷害。
15. 操作時手不要伸得太長。使用時請雙腳站穩，隨時保持平衡。這樣在意外情況下能很好地控制電動工具。

16. 注意衣裳。不要穿寬鬆衣服或佩帶飾品。勿使妳的頭髮、衣服和手套靠近運動部件。寬鬆衣服、佩飾或長發易卷入運動部件。
17. 如果提供了與排屑裝置、集塵設備連接用的裝置，則確保他們連接完好且使用得當。使用集塵設備可減少因碎屑引起的危險。

電動工具使用和注意事項

18. 使用電動工具時請勿用力過猛。根據用途使用適當的電動工具。選擇具有適當設計額定值的電動工具會使妳工作更有效、更安全。
19. 如果開關無法接通或關閉工具電源，則不可使用該電動工具。不能用開關來控制的電動工具是危險的且必須進行修理。
20. 在進行任何調節、更換附件或存放電動工具之前，必須拔掉電源插頭和／或取下工具中的電池組。這種防護性措施將減少電動工具突然起動的危險。
21. 將閒置的電動工具存放在小孩不能拿到之處，並且不要讓不熟悉電動工具或對這些說明不了解的人操作電動工具。電動工具在未經訓練的用戶手中是危險的。
22. 保養電動工具。檢查可移動的部份的對位偏差或卡滯、零件破損情況和影響電動工具運轉的其他條件。如有損壞，電動工具必須在使用之前修理好。許多事故由維護不良的電動工具引發。
23. 保持切削刀具的鋒利和清潔。保養良好的有鋒利切削刃的刀具不易被卡住而且容易控制。
24. 按照使用說明書，根據作業條件和作業特點來使用電動工具、附件和工具的刀頭等。將電動工具用於那些與要求不符的操作可能會導致危險情況。

維修

25. 將你的電動工具送交專業維修人員修理，必須使用相同的備件進行更換。這樣將確保所維修的電動工具的安全性。
26. 上潤滑油及更換附件時請遵循本說明書指示。
27. 手柄務必保持乾燥清潔，不沾油脂。

電鑽使用安全警告

GEB001-6

1. 如果本工具附有輔助手柄，請使用輔助手柄。工具失控會導致人身傷害。
2. 當進行作業時切割附件可能會接觸到隱藏的電線或自身的電線，請握住工具的絕緣抓握表面。切割附件接觸到「帶電」的電線時，電動工具上曝露的金屬部分可能也會「帶電」，並使操作者觸電。
3. 請務必確保立足穩固。
在高處使用工具時確保下方無人。
4. 請牢握本工具。
5. 手應遠離旋轉的部件。
6. 運行中的工具不可離手放置。只能在手握工具的情況下運行工具。
7. 操作之後，請勿立刻觸摸鑽頭或工件，因為它們可能會非常燙而導致燙傷皮膚。
8. 某些材料含有有毒化學物質。小心不要吸入粉塵，並避免皮膚接觸。遵循材料供應商的安全提示。

請保留此說明書。

警告：
請勿為圖方便或因對產品足夠熟悉（由於重複使用而獲得的經驗）而不嚴格遵循相關產品安全規則。使用不當或不遵循使用說明書中的安全規則會導致嚴重的人身傷害。

功能描述

- 注意：**
- 在調節或檢查工具功能之前，請務必關閉工具電源開關並拔下電源插頭。

開關操作

013708

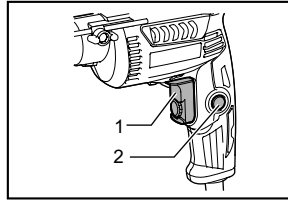

1. 開關扳機
2. 鎖定按鈕

注意：

- 插上工具電源插頭之前，請務必檢查開關扳機是否工作正常，按下其後部時是否返回到「OFF」（關閉）位置。
- 操作期間，可將開關鎖定在「ON」（開啓）位置，使操作更加舒適。將工具鎖定在「ON」（開啓）位置時請小心，務必牢固抓握工具。

啓動工具時，只要扣動開關扳機即可。隨著在開關扳機上施加壓力的增大，工具速度會提高。鬆開開關扳機工具即停止。

連續操作時，扣動開關扳機並按下鎖定按鈕，然後鬆開開關扳機。

要從鎖定位置停止工具時，可將開關扳機扣到底，然後鬆開。

013709

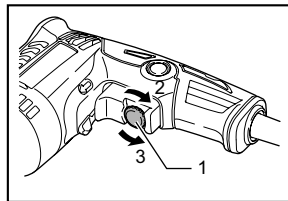

1. 速度控制螺絲
2. 提高
3. 降低

本工具採用速度控制螺絲，可限制工具的最大速度（可變）。順時針轉動速度控制螺絲可以提高速度，逆時針轉動則降低速度。

反轉開關的操作

013710

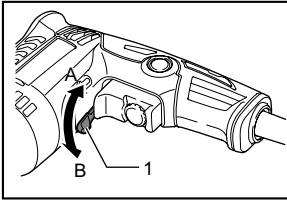

1. 反轉開關

本工具設有反轉開關，可改變旋轉方向。將反轉開關桿撥至 ← 位置（A 側）可進行順時針旋轉；撥至 → 位置（B 側）可進行逆時針旋轉。

△ 注意：

- 操作前請務必確認工具的旋轉方向。
- 只有當工具完全停止轉動後方可使用反轉開關。如果在工具停止之前改變旋轉方向，可能會損壞工具。

裝配

△ 注意：

- 對工具進行任何裝配操作前，請務必確認工具已關閉且已拔下電源插頭。

安裝或拆卸鑽頭

DP2010 型

013706

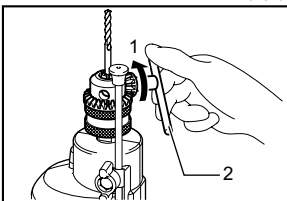

1. 擰緊
2. 卡盤鍵

安裝鑽頭時，應將鑽頭裝入卡盤，並盡量將其推到底。

用手旋緊卡盤。將卡盤鍵依次放入三個孔中並順時針旋緊。請務必均勻旋緊三個卡盤孔。

拆下鑽頭時，將卡盤鍵插入一個孔中並逆時針旋轉，然後用手擰鬆卡盤。

用完卡盤鍵後，請務必將其放回原位。

DP2011 型

013711

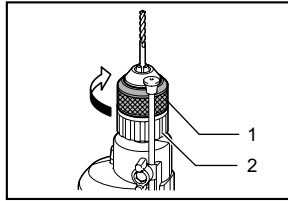

1. 套筒
2. 擋圈

握住擋圈，逆時針旋轉套筒打開卡盤爪。盡量將鑽頭放入卡盤最裡側。緊緊握住擋圈，順時針轉動套筒旋緊卡盤。

要卸下鑽頭時，握住擋圈然後逆時針旋轉套筒。

深度規（選購附件）

013707

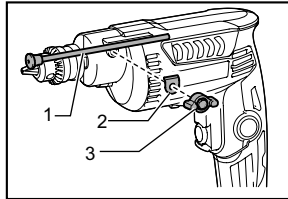

1. 深度規
2. 墊圈
3. 夾緊螺絲

使用夾緊螺絲和墊圈將深度規安裝到工具上。將深度規調節至所需深度，然後旋緊夾緊螺絲。

操作

△ 注意：

- 進行操作時，請務必僅握工具把手。

013714

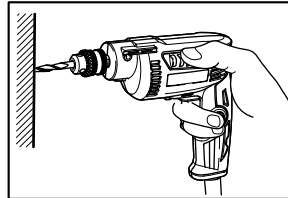

鑽孔操作

在木材上鑽孔

在木材上鑽孔時，使用帶有前導螺絲的木材用鑽頭將獲得最佳效果。這種前導螺絲可令鑽孔操作更加輕鬆。

在金屬上鑽孔

開始鑽孔時，爲了防止鑽頭打滑，可用尖沖頭和錘子在金屬板上想要鑽孔的地方打一凹痕。將鑽頭尖端放入凹痕，然後開始鑽孔。

在金屬上鑽孔時請使用切割油。但在鐵和銅材料上鑽孔時應干鑽。

△ 注意：

- 對工具過度用力不會加快鑽孔速度。事實上，過大的壓力只會損壞鑽頭尖，降低工具性能，縮短工具使用壽命。
- 鑽穿時工具／鑽頭會受到極大的突然扭力。鑽頭即將鑽穿工件時需握緊工具，注意力集中。
- 鑽頭被卡住時，只需將反轉開關置於反向旋轉位置，向回倒，就可取出。但如果不緊緊握住工具，工具可能突然退出。
- 請務必用虎鉗或類似夾具固定小型工件。
- 請勿對可能藏有釘子或其他可能會卡住或損壞鑽頭的物體的材料進行鑽孔操作。

保養

△ 注意：

- 檢查或保養工具之前，請務必關閉工具電源開關並拔下插頭。
- 切勿使用汽油、苯、稀釋劑、酒精或類似物品清潔工具。否則可能會導致工具變色、變形或出現裂縫。

爲了保證產品的安全性與可靠性，維修、碳刷檢查、更換部件或任何其他維修保養工作需由 Makita（牧田）授權的服務中心完成。務必使用 Makita（牧田）的替換部件。

選購附件

△ 注意：

- 這些附件或裝置專用於本說明書所列的牧田電動工具。如使用其他廠牌附件或裝置，可能導致傷人的危險。僅可將附件或裝置用於規定目的。

如您需要瞭解更多關於這些選購附件的信息，請諮詢當地的牧田（Makita）維修服務中心。

- 鑽頭
- 卡盤鍵
- 卡盤鍵盒
- 深度規

備忘録

生產製造商名稱：Makita Corporation
進口商名稱：台灣牧田股份有限公司

電話：02-8601-9898 傳真機：02-8601-2266
地址：新北市 24459 林口區文化三路二段 798 號