



牧田®

# 使用說明書

# 充電式手提鋸機

**DJR143 型**

**DJR145 型**

**DJR183 型**

**DJR185 型**

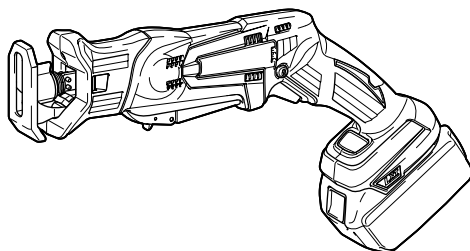

014043

# 規格

型號		DJR143	DJR145	DJR183	DJR185
衝程長度		13 毫米			
衝程速度 (/min)		0 - 3,000			
最大切割能力	管材	50 毫米			
	木材	50 毫米			
標準電池組		BL1415 / BL1415N / BL1430 / BL1440 / BL1450		BL1815 / BL1815N / BL1820 / BL1820B / BL1830 / BL1840 / BL1840B / BL1850 / BL1850B	
全長		392 毫米 (含 BL1415 / BL1415N)		392 毫米 (含 BL1815 / BL1815N / BL1820 / BL1820B)	
		397 毫米 (含 BL1430 / BL1440 / BL1450)		398 毫米 (含 BL1830 / BL1840 / BL1840B / BL1850 / BL1850B)	
淨重		1.5 公斤 (含 BL1415 / BL1415N)		1.5 公斤 (含 BL1815 / BL1815N / BL1820 / BL1820B)	
		1.7 公斤 (含 BL1430 / BL1440 / BL1450)		1.8 公斤 (含 BL1830 / BL1840 / BL1840B / BL1850 / BL1850B)	
額定電壓		D.C. 14.4V		D.C. 18V	

- 生產者保留變更規格不另行通知之權利。
- 規格和電池組可能因銷往國家之不同而異。
- 重量 (帶電池組) 符合 EPTA-Procedure 01/2003

## 符號

END004-6

以下顯示本工具使用的符號。

在使用工具之前請務必理解其含義。



- 閱讀使用說明書。



- 僅限於歐盟國家  
請勿將電氣設備或電池組與家庭普通廢棄物一同丟棄！請務必遵守歐洲關於廢棄電子電氣設備、電池和蓄電池以及廢棄電池和蓄電池的指令並根據法律法規執行。達到使用壽命的電氣設備和電池組必須分類回收至符合環境保護規定的再循環機構。

## 用途

ENE020-1

本工具用於切割木材、塑料及鐵質材料。

## 電動工具一般安全警告

GEA006-2

**⚠ 警告：**  
請通讀所有的安全警告和所有的說明事項。若不遵循警告和說明事項，可能導致觸電、起火和／或嚴重的人身傷害。

**請保留所有的警告和說明事項，以備日後參考。**

警告中所說的“電動工具”指用電源（接電源線）或電池（充電式）驅動的電動工具。

### 工作區域安全事項

1. 保持工作區域清潔，照明情況良好。混亂或黑暗的工作區域容易招致意外情況發生。
2. 請勿在易爆環境，如有可燃性液體、氣體或粉塵的環境下操作電動工具。電動工具產生的火花可能會引燃粉塵或氣體。

3. 操作電動工具時請讓兒童和旁觀者遠離。操作時的分心會使您無法正常控制工具。

### 電氣安全事項

4. 電動工具的插頭必須與插座相匹配。切勿以任何方式對插頭進行改裝。請勿將任何適配器插頭用於接地的電動工具。未經改裝的插頭和相匹配的插座可降低觸電的危險。
5. 請避免與接地的表面如管子、散熱器、爐灶以及冰箱等進行身體接觸。如果您的身體接地，將會增加觸電的危險。
6. 請勿將電動工具暴露在雨水或潮濕的環境中。水進入電動工具將增加觸電的危險。
7. 請勿不當使用導線。不可拖著導線移行工具或拉導線拔出插頭。避免使導線受熱、沾染油脂，碰到尖銳的邊緣或移動的部件。破損或纏繞的導線會增加觸電的危險。
8. 在室外操作電動工具時，請使用戶外專用的延長線。使用戶外專用的導線可降低觸電的危險。
9. 如果必須要在潮濕的場所操作電動工具時，請使用帶漏電斷路器（GFCI）保護功能的電源。使用漏電斷路器可降低觸電的危險。

### 人身安全注意事項

10. 操作電動工具時請保持警惕，注意您的操作，並運用常識。請勿在疲勞時或受到藥物、酒精或治療影響時操作電動工具。在操作電動工具期間分心可能會導致嚴重的人身傷害。
11. 請使用個人勞防用品。請務必佩戴眼罩。正確使用防塵面罩、防滑安全鞋、硬質帽子或耳罩等勞防用品可減少人身傷害的危險。
12. 防止意外起動。在連接至電源和／或電池組，拿起或搬運工具之前，請確保開關處於關閉位置。搬運工具時手指放在開關上或者在開關打開的情況下給工具通電會招致意外情況發生。
13. 在起動工具之前請取下所有的調節鑰匙或扳手。如果工具上旋轉部件上留有扳手或調節鑰匙，則可能會導致人身傷害。
14. 操作時手不要伸得太長。操作時請雙腳站穩，隨時保持平衡。這樣可在意外情況下較好地控制工具。

15. 注意衣裝。請勿穿戴寬鬆的衣服或佩帶首飾。勿使您的頭髮、衣服和手套靠近運動部件。寬鬆的衣服、首飾或長頭髮會被捲入運動部件中。
16. 如果提供了與除塵和集塵設備連接用的裝置，請確保將其正確連接和使用。使用集塵設備可減少與粉塵有關的意外事件。

### 用電源驅動的電動工具的使用和保養

17. 不要濫用電動工具。根據用途使用正確的電動工具。使用工具時不可超出其設計額定值，這樣才能更好、更安全地完成作業。
18. 如果工具的開關無法使工具開啓和關閉，則請勿使用該工具。無法通過開關控制的電動工具非常危險，必須進行維修。
19. 在進行任何調節、更換附件或存放電動工具之前，請將插頭從電源上拔下，並且／或將電池組從工具上取下。這些安全防衛措施可降低低工具意外起動的危險。
20. 將閒置的電動工具存放於兒童無法觸及之處，並且不得讓任何不熟悉工具或這些說明事項的人員操作工具。電動工具在未經訓練的用戶手中是危險的。
21. 保養電動工具。檢查運動部件是否有偏差或粘連、部件是否破損以及其它可能會影響工具運行的情況。如果部件有損壞，請在使用之前將工具送去維修。許多意外是由於電動工具的保養不良引起的。
22. 保持切割工具的鋒利和清潔。保養良好，具有鋒利切邊的切割工具不易粘連，並且易於控制。
23. 按照這些說明事項，根據作業條件和作業特點來使用電動工具、附件和起子頭。將電動工具用於除了這些設計用途以外的操作時將導致意外情況發生。

### 用電池驅動的電動工具的使用和保養

24. 請僅使用製造商指定的充電器進行充電。將適用於某一種類型電池組的充電器用於其它類型的電池組時，可能會導致起火。
25. 電動工具僅可使用專門指定的電池組。使用其它類型的電池組可能會導致人身傷害或起火。

26. 不使用電池組時，請將其遠離紙夾、硬幣、鑰匙、釘子、螺絲或其它小金屬物體放置。這些物體會形成從一端到另一端的連接。使電池端子短路，可能會引起燃燒或起火。
27. 使用過度時，電池中可能溢出液體。請避免接觸。如果意外接觸到電池漏液，請用水沖洗。如果液體接觸到眼睛，請就醫。電池漏液可能會導致過敏發炎或灼傷。

### 維修

28. 請將您的電動工具交由有資格的專業維修人員處理，僅可使用與原部件相同的更換部件。這樣可確保工具的安全性。
29. 根據以下說明進行潤滑和更換附件。
30. 保持手柄乾燥、清潔，沒有油污和潤滑脂。

## 充電式手提鋸機安全警告

GEB048-2

1. 如果在作業時切割附件可能會接觸到隱藏的導線，請握住工具的絕緣抓握表面。切割附件接觸到“帶電”的導線的時，電動工具上曝露的金屬部份可能也會“帶電”，並使操作員觸電。
2. 使用夾鉗或其他實用的方法將工件固定並支撐在穩定的平台上。用手握住工件或將工件抵在身側，可能會導致工件不穩，使工具失去控制。
3. 請務必佩帶護目鏡或護鏡普通的眼鏡或太陽眼鏡不屬於護目鏡。
4. 避免切割釘子。操作之前請檢查工件上是否有釘子並將其清除。
5. 請勿切割過大的工件。
6. 請在切割前檢查並確保工件周圍有合適的空隙以免鋸片衝擊到地板、工作台等。
7. 緊握工具。
8. 打開開關前，請確保鋸片未與工件接觸。
9. 勿使手靠近運動部件。
10. 請勿在無人照看的情況下使工具運轉。僅可採用手持方式操作該工具。
11. 從工件上取下鋸片前請務必關閉工具並等待鋸片完全停止。

12. 在操作後，請勿立即觸碰鋸片或工件，這些部分可能會非常燙以致灼傷皮膚。
13. 請勿在不必要的情况下空載操作工具。
14. 務必使用和您的作業原料以及作業類型相符的防塵面罩／呼吸器。
15. 有些材料含有有毒化學物質。小心不要吸入粉塵，並避免皮膚接觸。遵循材料供應商的安全提示。

## 妥善保存這些手冊。

**警告：**  
請勿為圖方便或因對產品足夠熟悉（因重複的使用）而不嚴格遵循產品的安全規則。使用不當或不遵循本說明書中的安全規則會導致嚴重的人身傷害。

## 電池組的重要安全注意事項

ENC007-9

1. 在使用電池組之前，請仔細通讀所有的說明以及（1）電池充電器，（2）電池，以及（3）使用電池的產品上的警告標記。
2. 請勿拆解電池組。
3. 如果機器運行時間變得過短，請立即停止使用。否則可能會導致過熱、起火甚至爆炸。
4. 如果電解液進入您的眼睛，請用清水將其沖洗乾淨並立即就醫。否則可能會導致視力受損。
5. 請勿使電池組短路：
  - （1）請勿使任何導電材料碰觸到端子。
  - （2）避免將電池組與其他金屬物品如釘子、硬幣等放置在同一容器內。
  - （3）請勿將電池組置於水中或使其淋雨。電池短路將產生大的電流，導致過熱，並可能導致起火甚至擊穿。
6. 請勿將工具和電池組置於溫度可能達到或超過 50 °C（122 °F）的場所。
7. 即使電池組已經嚴重損壞或完全磨損，也請勿焚燒電池組。電池組會在火中爆炸。
8. 請小心，勿撞擊電池或使其掉落。

9. 請勿使用損壞的電池。
10. 關於如何處理廢棄的電池，請遵循當地法規。

## 請保留此說明書。

### 保持電池最大使用壽命的提示

1. 在電池組電量完全耗盡前及時充電。發現工具電量低時，請停止工具操作，並給電池組充電。
2. 請勿對已充滿電的電池組重新充電。過度充電將縮短電池的使用壽命。
3. 請在 10 °C - 40 °C（50 °F - 104 °F）的室溫條件下給電池組充電。請在灼熱的電池組冷卻後再充電。
4. 長時間不使用本工具（六個月以上）時，請給電池組充電。

## 功能描述

- 注意：**
- 調節或檢查工具功能之前，請務必關閉工具的電源並取出電池組。

### 電池組的安裝或拆卸

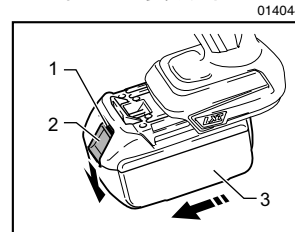

1. 紅色指示燈
2. 按鈕
3. 電池組

- 注意：**
- 安裝或拆卸電池組之前，請務必關閉工具電源。
  - 安裝或拆卸電池組時請握緊工具和電池組。未握緊工具和電池組可能會導致它們從您的手上滑落，損壞工具和電池組，造成人身傷害。

拆卸電池組時，按下電池組前側的按鈕，同時將電池組從工具中抽出。

安裝電池組時，要將電池組上的舌簧與外罩上的凹槽對齊，然後推滑到位。將其完全插入到位，直到電池組被鎖定並發出卡嗒聲為止。如果插入後仍能看到按鈕上側的紅色指示燈，則說明電池適配器未完全鎖緊。

**△ 注意：**

- 務必完全裝入電池組，直至看不見紅色指示燈。否則它可能會意外從機器中脫落出來從而造成自身或他人受傷。
- 請勿強行安裝電池組。如果電池組難以插入，可能是插入方法不當。

**電池保護系統（帶星形標誌的鋰離子電池）**

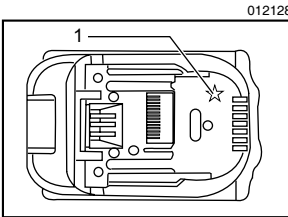

012128

1. 星形標誌

帶星形標誌的鋰離子電池配有保護系統。該系統可自動切斷工具電源以延長電池壽命。

作業時，如果工具和／或電池處於以下情況時工具將會自動停止運轉：

• **過載：**

工具在以導致異常高電流的方式進行操作。

在這種情況下，鬆開工具上的開關柄／扳機並停止導致工具過載的應用操作。然後，再次扣動開關柄／扳機即可重新啓動。

如果無法啓動工具，則是電池過熱。在這種情況下，請待電池冷卻後再扣動開關柄／扳機。

• **電池電壓低：**

剩餘電池電量過低且工具不運行。在這種情況下，請取下電池並予以充電。

**顯示電池的剩餘電量**

（僅限型號末尾帶「B」的電池組）

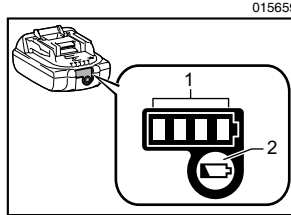

015659

1. 指示燈
2. 查看按鈕

按下電池組上的查看按鈕可顯示電池的剩餘電量。指示燈點亮數秒。

指示燈			剩餘電量
■ 點亮	□ 熄滅	◐ 閃爍	
■ ■ ■ ■			75% 至 100%
■ ■ ■ □			50% 至 75%
■ ■ □ □			25% 至 50%
■ □ □ □			0% 至 25%
◐ □ □ □			給電池充電。
■ ■ □ □	↑	↓	電池可能出現故障。
□ □ ■ ■			

015658

**註：**

- 在不同的使用條件及環境溫度下，指示燈所示電量可能與實際情況略有不同。

**開關操作**

**△ 注意：**

- 在將電池組安裝至工具之前，請務必檢查開關柄／扳機是否能扣動自如，鬆開時能否退回至「OFF」（關閉）位置。

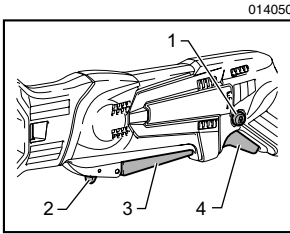

014050

1. 保護鎖按鈕
2. 鎖定桿
3. 開關柄
4. 開關扳機

為避免使用者不小心扣動開關柄／扳機，本工具採用鎖定桿／保護鎖按鈕。

請扣動開關柄或扳機啟動工具。

- 使用開關柄方式時，請扣動鎖定桿，然後扣動開關柄啟動工具。
- 使用開關扳機方式時，請按下保護鎖按鈕，然後扣動開關扳機啟動工具。可以從右側或左側按保護鎖按鈕。

隨著在開關柄／扳機上施加壓力的增大，工具速度會提高。鬆開開關柄／扳機工具即停止。

**注意：**

在沒有扣動鎖定桿／保護鎖按鈕的情況下，請勿用力扣動開關柄／扳機。這樣可能導致開關破損。

### 點亮前燈

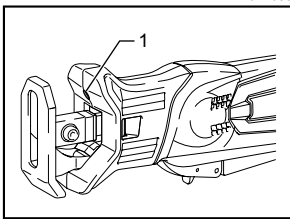

014053

1. 照明燈

**注意：**

- 請勿直視燈光或光源。

扣動開關柄／扳機點亮照明燈。在扣動開關柄／扳機期間此燈保持亮起。

鬆開開關柄／扳機 10-15 秒後，燈自動熄滅。

### 調節導軌

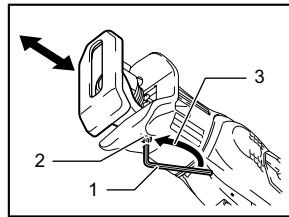

014201

1. 六角扳手
2. 六角螺栓
3. 擰鬆

當鋸片切割邊的一處變鈍時，請重新放置導軌以利用鋸片切割邊銳利、未使用的部分。這將有助於延長鋸片的使用壽命。

如要重新定位導軌，請用六角扳手擰鬆螺栓。將導軌滑動至所需位置後擰緊螺栓。

### 裝配

**注意：**

- 對工具進行任何裝配操作前，請務必關閉工具電源，並取出電池組。

### 安裝或拆卸鋸片

**注意：**

- 清除全部碎屑以及附著在鋸片、鋸片夾和／或滑塊上的異物。否則可能會導致鋸片緊固不足，從而導致嚴重傷害。

### DJR143、DJR183 型

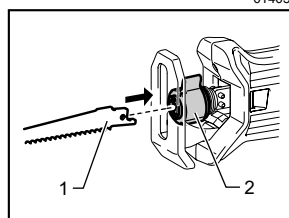

014058

1. 手提鋸機鋸片
2. 鋸片夾套筒

將手提鋸機鋸片插入鋸片夾，盡量將其推到底。鋸片夾套筒旋轉，固定鋸片。請確保鋸片無法被您拔出。

**注意：**

- 如果未將鋸片插入到底，操作期間鋸片可能會意外彈出。這樣會非常危險。

註：

- 線鋸機鋸片不能用於 DJR143 或 DJR183 型

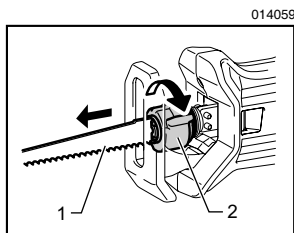

1. 鋸片
2. 鋸片夾套筒

要拆卸鋸片時，請沿箭頭方向完全旋轉鋸片夾套筒。鋸片被拆下，鋸片夾套筒固定在釋放位置。

註：

- 如果不完全旋轉鋸片夾套筒即拆下鋸片，可能無法固定套筒。此時，請完全旋轉鋸片夾套筒，然後將鋸片夾套筒固定至釋放位置。

### DJR145、DJR185 型

014045

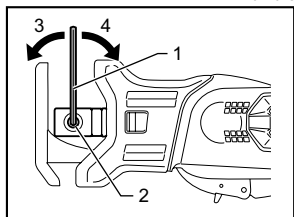

1. 六角扳手
2. 螺栓
3. 擰鬆
4. 擰緊

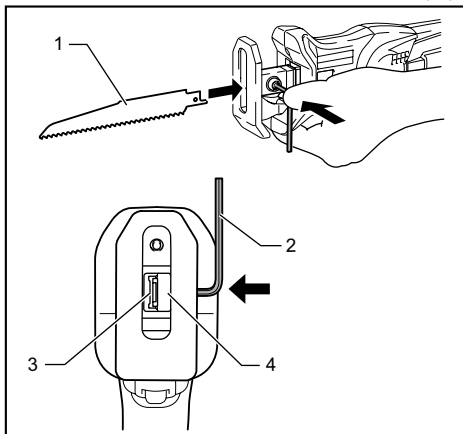

1. 手提鋸機鋸片
2. 六角扳手
3. 用於手提鋸機鋸片的孔
4. 鋸片夾

要安裝鋸片時，請使用六角扳手旋鬆螺栓。安裝手提鋸機鋸片時，用六角扳手按螺栓，打開鋸片插槽。

014047

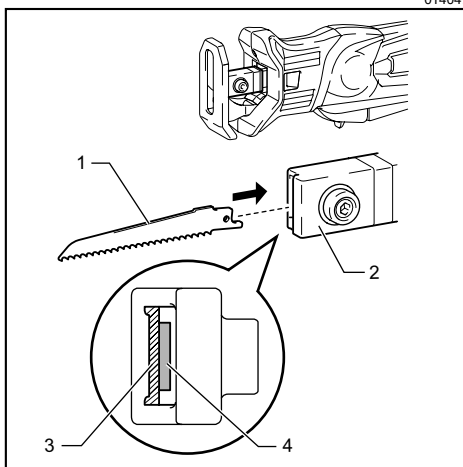

1. 鋸片
2. 鋸片夾
3. 用於手提鋸機鋸片的孔
4. 用於線鋸機鋸片的孔



014086

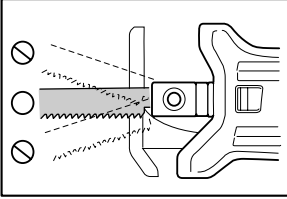

根據作業情況，您可以使用線鋸機鋸片（B 型）和手提鋸機鋸片。將鋸片筆直插入鋸片夾，並使用六角扳手將其旋緊。

輕拉鋸片以確保鋸片不會在操作期間脫落。拆卸鋸片時，請按照與安裝相反的步驟進行。

### 六角扳手的貯存

014202

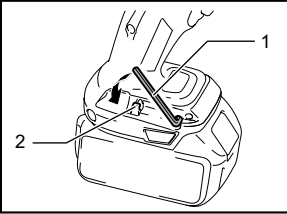

1. 六角扳手
2. 凸起部分

不使用時，請如圖所示貯存六角扳手以防丟失。

## 操作

### △ 注意：

- 操作期間，請務必將導靴牢牢固定在工件上。如果導靴在操作期間脫離工件，將產生劇烈的震動和／或扭曲，會導致鋸片折斷，十分危險。
- 切割金屬時，請務必佩帶手套，以保護您免受灼熱飛濺碎片的傷害。
- 請務必佩帶符合當前國家標準的安全眼鏡。
- 切割金屬時，請務必使用合適的冷卻液（切割油）。否則會導致鋸片過早磨損。

014054

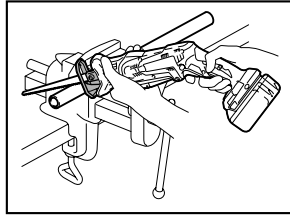

將導靴牢牢固定在工件上。請勿使工具彈跳。使鋸片略微與工件接觸。首先，請使用低速切割出一道導槽。然後使用較快的速度繼續進行切割。

014056

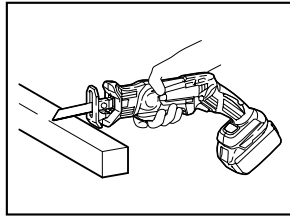

014055

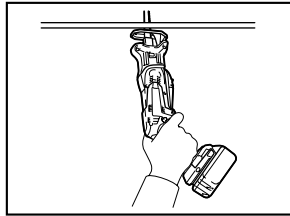

- 根據作業情況，您可以使用開關柄或扳機。

### 註：

- 如果工具連續工作到電池組電量耗盡，則應暫停使用工具 15 分鐘，再用已充電的電池組繼續操作。

## 保養

### △ 注意：

- 檢查或保養工具之前，請務必關閉工具電源並取出電池組。

- 
- 切勿使用汽油、苯、稀釋劑、酒精或類似物品清潔工具。否則可能會導致工具變色、變形或出現裂縫。

爲了保證產品的安全與可靠性，維修、任何其他的維修保養或調節需由 Makita（牧田）授權的維修服務中心完成。務必使用 Makita（牧田）的替換部件。

## 選購附件

### ⚠ 注意：

- 這些附件或裝置專用於本說明書所列的 Makita（牧田）電動工具。如使用其他廠牌附件或裝置，可能導致傷人的危險。僅可將附件或裝置用於規定目的。

如您需要瞭解更多關於這些選購附件的信息，請諮詢當地的牧田（Makita）維修服務中心。

- 手提鋸機鋸片
- 線鋸機鋸片（僅適用於 DJR145、DJR185 型）
- Makita（牧田）原裝電池和充電器



生產製造商名稱：Makita Corporation  
進口商名稱：台灣牧田股份有限公司

電話：02-8601-9898 傳真機：02-8601-2266  
地址：新北市 24459 林口區文化三路二段 798 號